

TECH TECH STEROWNIKI

INSTRUKCJA OBSŁUGI

WiFi X

PL

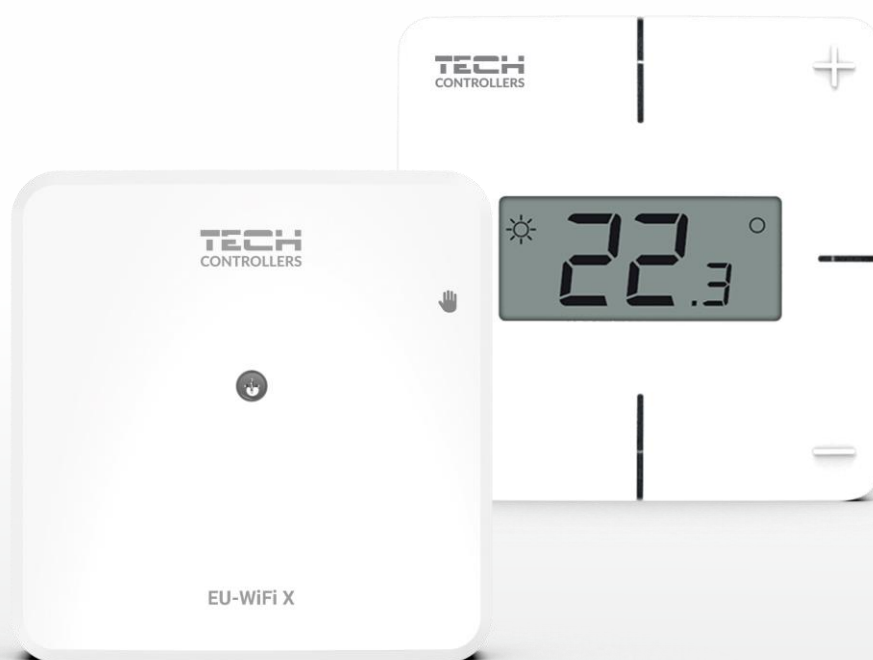

SPIS TREŚCI

I.	Bezpieczeństwo	4
II.	Opis urządzenia	5
III.	Montaż sterownika	7
IV.	Pierwsze uruchomienie	8
1.	Podłączenie sterownika	8
2.	Konfiguracja połączenia internetowego	8
3.	Praca jako styk – tryb styku beznapięciowego	9
4.	Praca ręczna	9
5.	Rejestracja regulatora oraz czujnika podłogi	9
V.	Kontrola instalacji w emodul.pl	10
1.	Zakładka HOME	11
1.1.	Tryb styku beznapięciowego	11
1.2.	Rodzaj pracy - strefy	12
2.	Zakładka Strefy	16
3.	Zakładka Menu	16
3.1.	Rodzaj pracy	16
3.2.	Tryb pracy	16
3.3.	Strefa	16
3.3.1.	Czujnik pokojowy	16
3.3.2.	Ogrzewanie podłogowe	17
3.3.3.	Ustawienia	17
3.4.	Grzanie - chłodzenie	18
3.4.1.	Tryb pracy	18
3.5.	Ochrona - wilgotność	18
3.6.	Ustawienia fabryczne	18
3.7.	Moduł internetowy	18
4.	Menu Serwis	18
5.	Zakładka Statystyki	19
6.	Zakładka Ustawienia	19
VI.	Aktualizacja oprogramowania	20
VII.	Dane techniczne	21

I. BEZPIECZEŃSTWO

Przed przystąpieniem do użytkowania urządzenia należy przeczytać uważnie poniższe przepisy. Nieprzestrzeganie tych instrukcji może być przyczyną obrażeń i uszkodzeń urządzenia. Niniejszą instrukcję należy starannie przechowywać. Aby uniknąć niepotrzebnych błędów i wypadków, należy upewnić się, że wszystkie osoby korzystające z urządzenia dokładnie zapoznały się z jego działaniem i funkcjami bezpieczeństwa. Proszę zachować instrukcję i upewnić się, że pozostanie z urządzeniem w przypadku jego przeniesienia. Dla bezpieczeństwa życia i mienia zachować środki ostrożności zgodne z wymienionymi w instrukcji użytkownika, gdyż producent nie ponosi odpowiedzialności za szkody spowodowane przez zaniedbanie.



OSTRZEŻENIE

- **Urządzenie elektryczne pod napięciem.** Przed dokonaniem jakichkolwiek czynności związanych z zasilaniem (podłączanie przewodów, instalacja urządzenia itd.) należy upewnić się, że urządzenie nie jest podłączone do sieci.
- Montażu powinna dokonać osoba posiadająca odpowiednie uprawnienia elektryczne.
- Urządzenie nie jest przeznaczone do obsługi przez dzieci.



UWAGA

- Sterownik nie może być wykorzystywany niezgodnie z jego przeznaczeniem.
- Przed sezonem grzewczym i w czasie jego trwania sprawdzić stan techniczny przewodów. Należy również sprawdzić mocowanie sterownika, oczyścić z kurzu i innych zanieczyszczeń.

Po zakończeniu redakcji instrukcji mogły nastąpić zmiany w wyszczególnionych w niej produktach. Producent zastrzega sobie prawo do dokonania zmian konstrukcji, czy odstępstw od ustalonej kolorystyki. Ilustracje mogą zawierać wyposażenie dodatkowe. Technologia druku może mieć wpływ na różnice w przedstawionych kolorach.

Dbłość o środowisko naturalne jest dla nas sprawą nadrzędną. Świadomość, że produkujemy urządzenia elektroniczne zobowiązuje nas do bezpiecznej dla natury utylizacji zużytych elementów i urządzeń elektronicznych. W związku z tym firma otrzymała numer rejestrowy nadany przez Głównego Inspektora Ochrony Środowiska. Symbol przekreślonego kosza na śmieci na produkcie oznacza, że produktu nie wolno wyrzucać do zwykłych pojemników na odpady. Segregując odpady przeznaczone do recyklingu pomagamy chronić środowisko naturalne. Obowiązkiem użytkownika jest przekazanie zużytego sprzętu do wyznaczonego punktu zbiórki w celu recyklingu odpadów powstałych ze sprzętu elektrycznego i elektronicznego.



II. OPIS URZĄDZENIA

WiFi X to moduł w zestawie z regulatorem bezprzewodowym.

Urządzenie ma za zadanie utrzymać na stałym poziomie temperaturę pomieszczenia i podłogi. Grzanie lub chłodzenie włącza się za pomocą styku beznapięciowego.

Dzięki zastosowaniu modułu WiFi można kontrolować pracę parametrów za pomocą aplikacji emodul.pl.

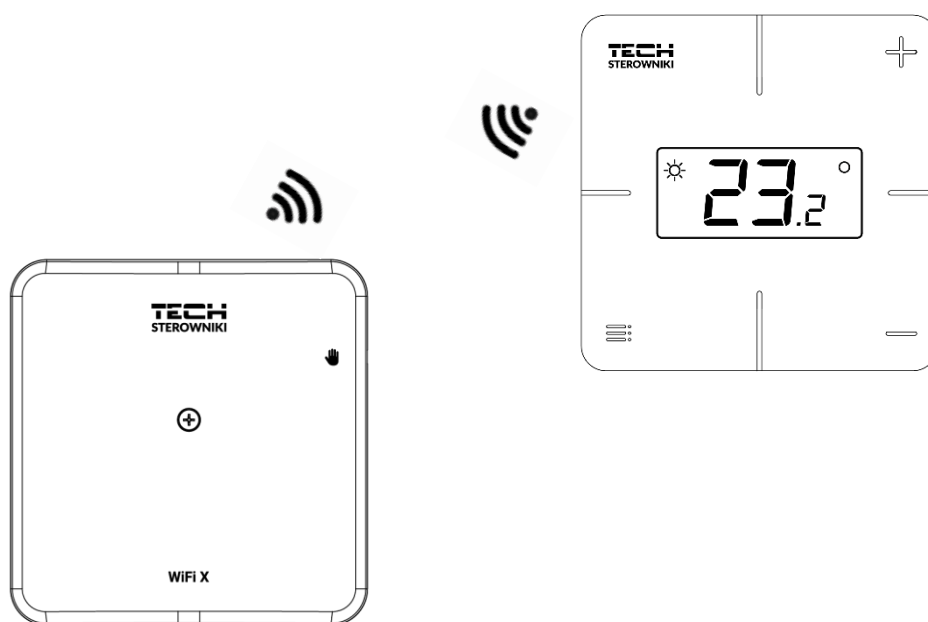
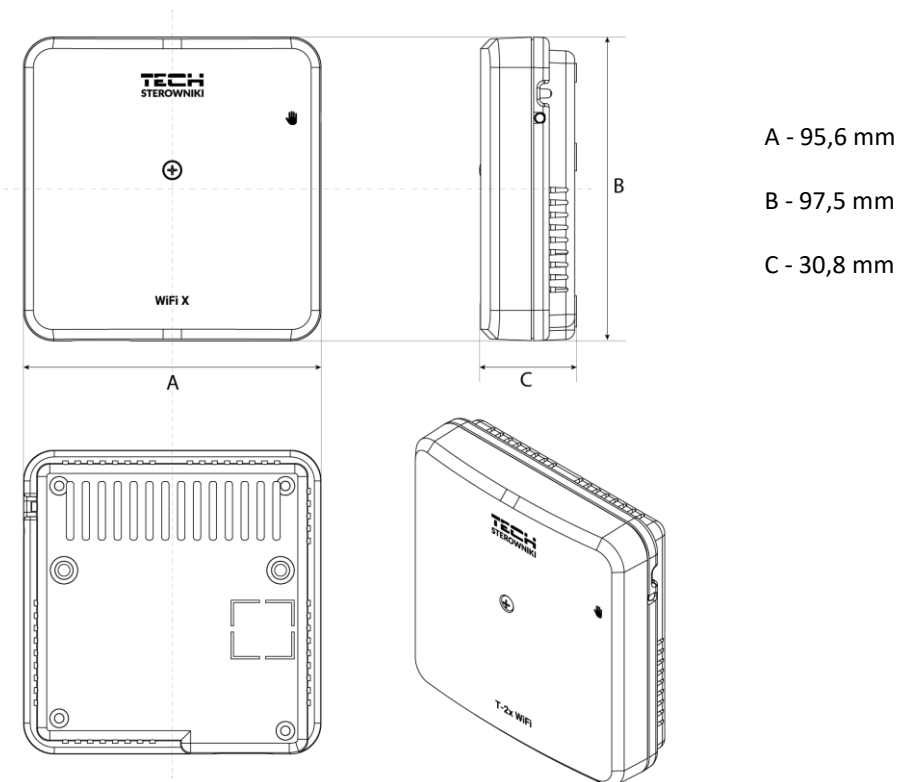

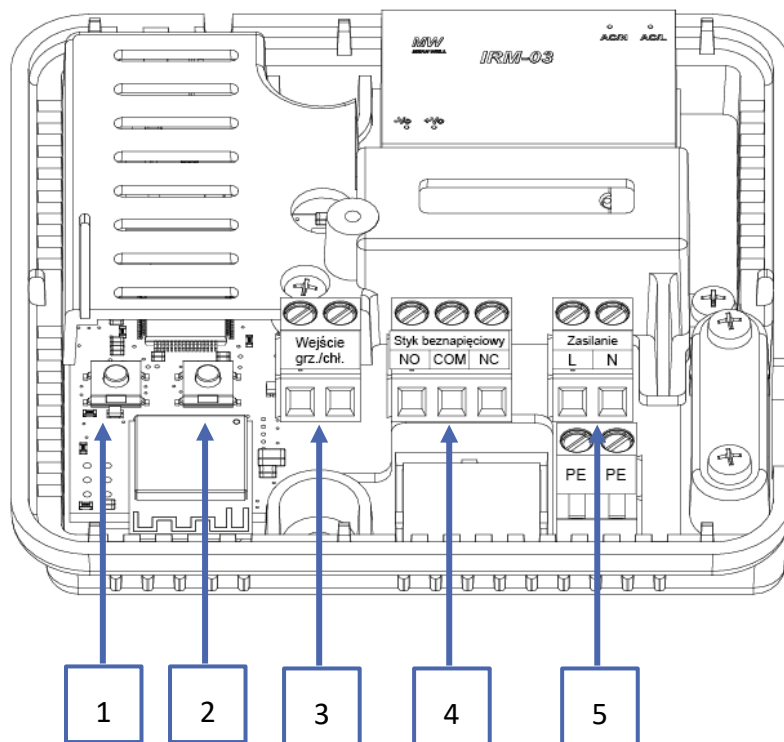

1. Przycisk rejestracji modułu
2. Przycisk rejestracji regulatora, czujnika podłogi
3. Wejście grzanie/chłodzenie
4. Styk beznapięciowy
5. Zasilanie

III. MONTAŻ STEROWNIKA

OSTRZEŻENIE

- Sterownik powinien być montowany przez osobę z odpowiednimi kwalifikacjami.
- Niebezpieczeństwo dla życia w wyniku porażenia prądem elektrycznym na przyłączach pod napięciem. Przed pracami przy sterowniku należy odłączyć dopływ prądu i zabezpieczyć przed przypadkowym włączeniem.

Aby podłączyć przewody, należy zdemontować pokrywę sterownika.

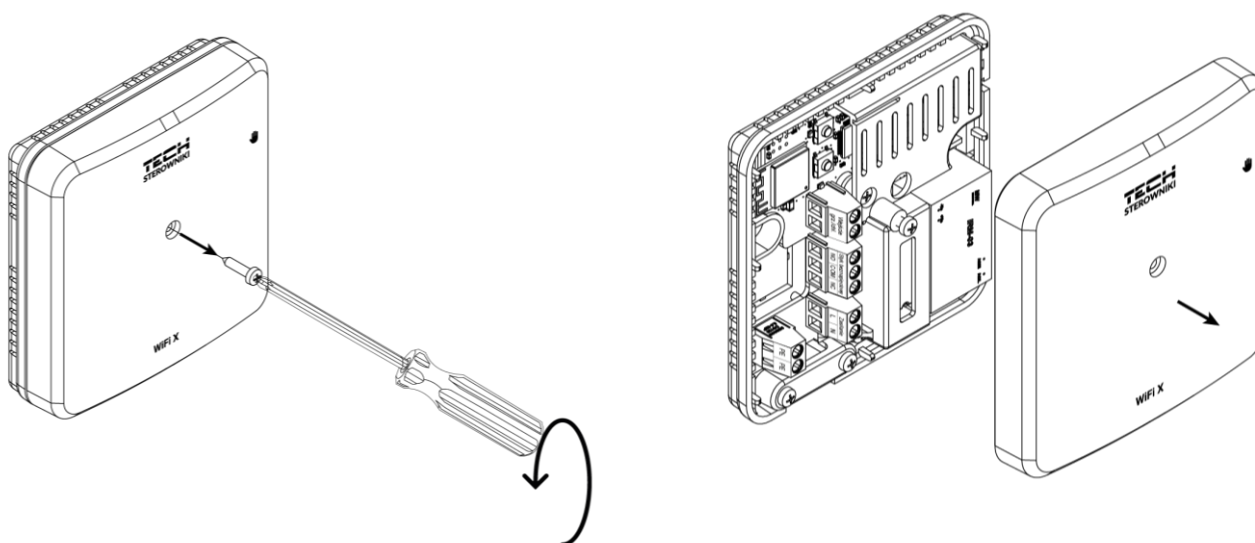

Podłączenie okablowania należy wykonać zgodnie ze schematem oraz opisem na łączkach.

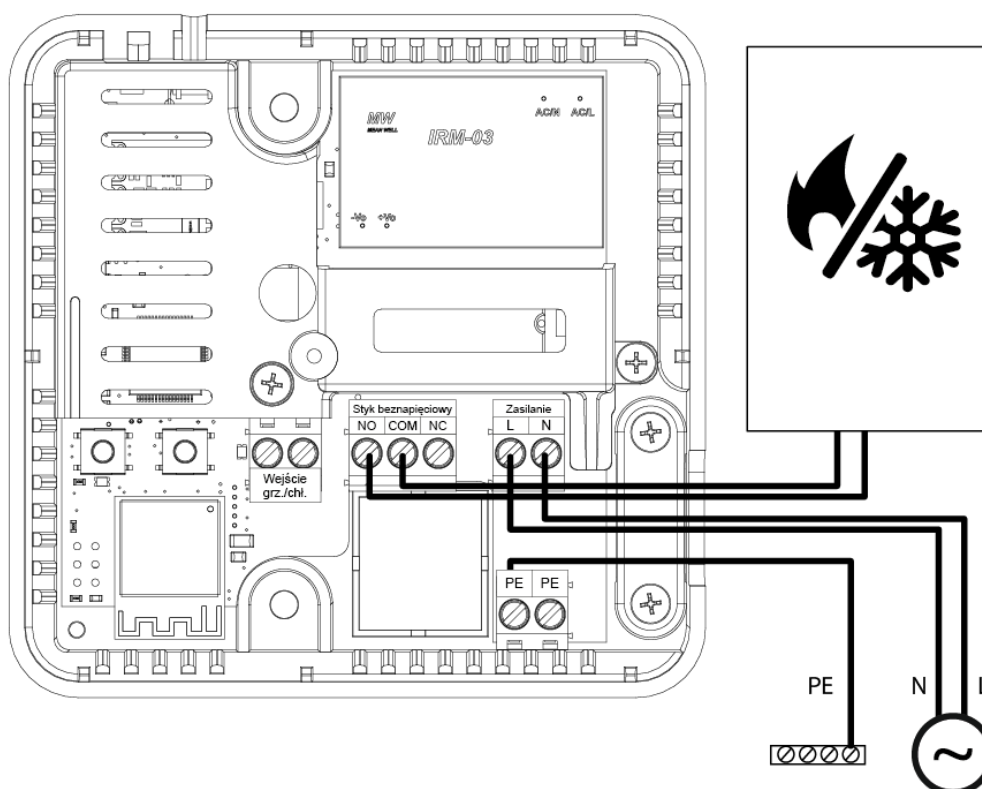

IV. PIERWSZE URUCHOMIENIE



UWAGA

Zaleca się sprawdzenie dostępności nowych aktualizacji oprogramowania modułu i regulatora.

Aby sterownik działał poprawnie, należy przy pierwszym uruchomieniu postępować zgodnie z poniższymi krokami:

1. Podłączenie sterownika wg schematu
2. Konfiguracja połączenia internetowego
3. Praca jako styk
4. Praca ręczna
5. Rejestracja regulatora oraz czujnika podłogi

1. PODŁĄCZENIE STEROWNIKA

Podłączenie sterownika należy wykonać wg schematów zamieszczonych w dziale „*Montaż sterownika*”.

2. KONFIGURACJA POŁĄCZENIA INTERNETOWEGO

Dzięki modułowi WiFi możliwa jest kontrola oraz edycja ustawień parametrów przez internet. W tym celu należy skonfigurować połączenie z siecią WiFi.

- Naciśnij przycisk rejestracji modułu internetowego na sterowniku
- W telefonie włącz WiFi i wyszukaj sieci (obecnie to „TECH_XXXX”)
- Wybierz sieć „TECH_XXXX”
- Na otwartej karcie Portalu konfiguracyjnego wybierz sieć WiFi opcją „Wybór sieci WiFi”
- Połącz z siecią. Jeśli to konieczne, wpisz hasło.
- Wygeneruj kod do rejestracji na emodul za pomocą opcji „Rejestracja modułu”
- Załóż konto lub zaloguj się na emodul.pl i zarejestruj moduł (patrz rozdz. „*Kontrola instalacji w emodul*”)

Wymagane ustawienia sieciowe

W celu poprawnego działania modułu internetowego wymagane jest podpięcie modułu do sieci z serwerem DHCP i odblokowanym portem 2000.

Po poprawnym podłączeniu modułu internetowego do sieci, należy przejść do menu ustawień modułu (w sterowniku nadrzędnym).

W przypadku, gdy sieć nie posiada serwera DHCP, moduł internetowy powinien zostać skonfigurowany przez jego administratora poprzez odpowiednie wprowadzenie parametrów (DHCP, Adres IP, Adres bramy, Maskę podsieci, Adres DNS).

1. Przejdź do menu ustawień modułu internetowego.
2. Zaznacz opcję „Załączony”
3. Następnie sprawdź czy opcja "DHCP" jest zaznaczona.
4. Wejdź w „Wybór sieci WIFI”
5. Następnie wybierz Twoją sieć WIFI i wpisz hasło.
6. Oczekaj chwilę (ok. 1min) i sprawdź, czy został przydzielony adres IP. Przejdź do zakładki „Adres IP” i sprawdź czy wartość jest inna niż 0.0.0.0 / -.-.-. .
 - a. Jeśli wartość nadal wskazuje 0.0.0.0 / -.-.-.- sprawdź ustawienia sieci lub połączenie Ethernet pomiędzy modułem internetowym a urządzeniem.
7. Po poprawnym przydzieleniu adresu IP możemy uruchomić rejestrację modułu w celu wygenerowania kodu, który potrzebny jest do przypisania do konta w aplikacji.

3. PRACA JAKO STYK – TRYB STYKU BEZNAPIĘCIOWEGO

Sterownik ma domyślnie ustawiony rodzaj pracy jako *Strefa*. Jeżeli użytkownik potrzebuje zmienić rodzaj pracy na styk, należy w aplikacji emodul.eu w zakładce Menu wybrać ten rodzaj pracy i wybrać opcję „Włączony”.

W pracy *Strefa* oraz po zarejestrowaniu regulatora pokojowego, moduł steruje stykiem na podstawie danych z czujnika temperatury.

Pracę styku beznapięciowego opisano w rozdziale *Tryb styku beznapięciowego*, str. 11.

4. PRACA RĘCZNA

Sterownik posiada funkcję pracy ręcznej. Aby wejść w ten tryb, należy **krótko nacisnąć** przycisk pracy ręcznej. Spowoduje to wejście sterownika w 15-min. pracę ręczną, która sygnalizowana jest miganiem diody pracy ręcznej. W celu wyjścia z pracy ręcznej, należy **przytrzymać** przycisk pracy_ręcznej.

Przytrzymanie przycisku pracy ręcznej spowoduje wejście w stały tryb pracy ręcznej, co sygnalizuje dioda pracy ręcznej stałym światłem.

Krótkie naciśnięcie przycisku pracy ręcznej zmienia stan wyjścia styku beznapięciowego.

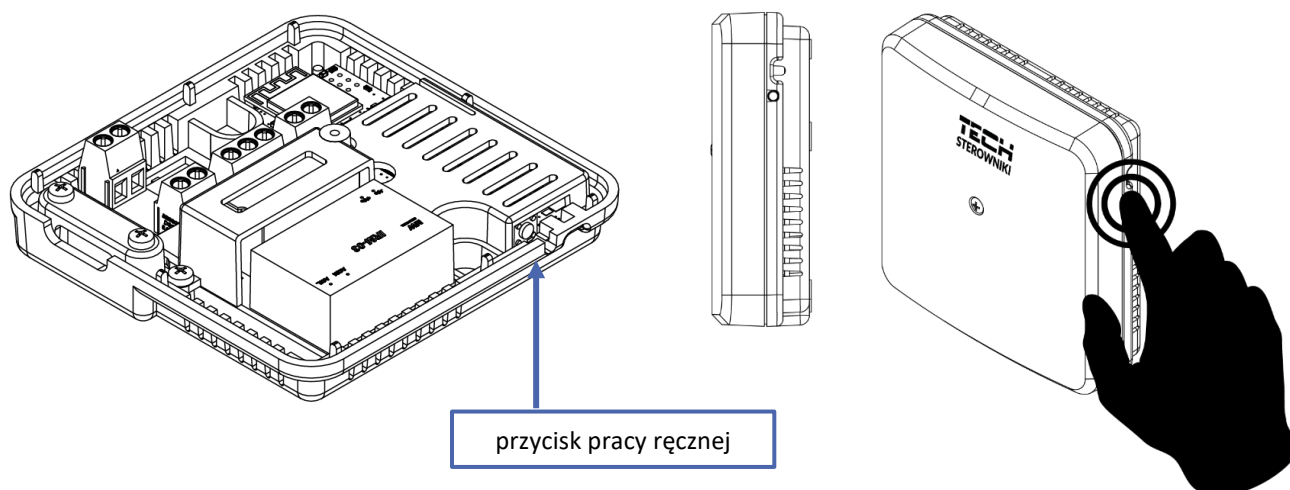

5. REJESTRACJA REGULATORA ORAZ CZUJNIKA PODŁOGI

W skład zestawu wchodzi bezprzewodowy regulator. W celu sparowania regulatora z modulem, należy zdjąć pokrywę modułu i nacisnąć na module oraz na regulatorze przycisk rejestracji 1 raz. Dioda na sterowniku głównym miga w oczekiwaniu na rejestrację. Udany proces rejestracji zostanie potwierdzony 5-krotnym mignięciem diody.

UWAGA

Aby ponownie zarejestrować czujnik, należy go usunąć w Menu. Jeżeli po naciśnięciu przycisku rejestracji w module WiFi X dioda świeci (nie miga), to oznacza, że czujnik nie został usunięty.

*

Aby zarejestrować bezprzewodowy czujnik podłogowy, należy wywołać rejestrację krótkim 2-krotnym naciśnięciem przycisku rejestracji na module oraz na regulatorze. Dioda na sterowniku głównym mignie 2 razy w oczekiwaniu na rejestrację. Udany proces rejestracji zostanie potwierdzony 5-krotnym mignięciem diody.

UWAGA

Czujnik podłogowy można zarejestrować jako czujnik pokojowy, czyli na module naciskamy przycisk rejestracji 1 raz, a na regulatorze 2 razy.

V. KONTROLA INSTALACJI W EMODUL.PL

Strona <https://emodul.pl> daje duże możliwości kontroli pracy instalacji. Aby w pełni z nich korzystać, należy założyć indywidualne konto:

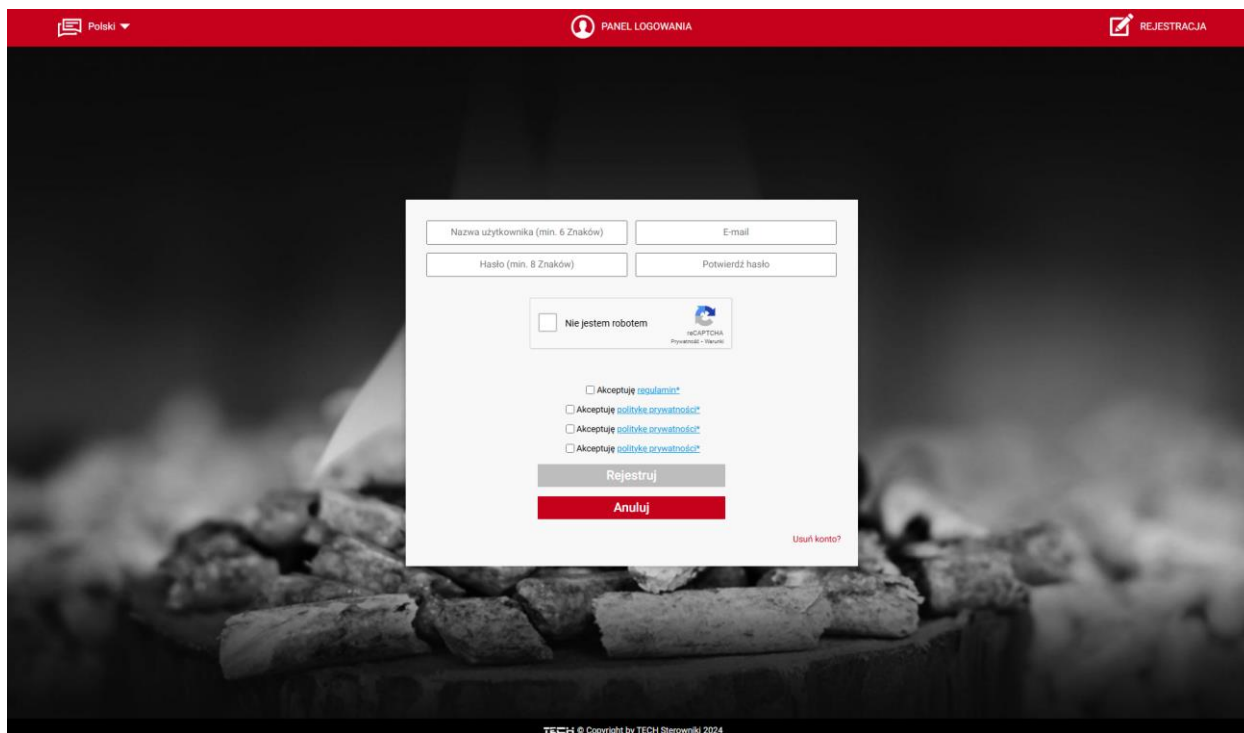

The screenshot shows the registration form on the emodul.pl website. The form is centered on a dark background. It includes the following fields and elements:

- Language selector: Polski
- Navigation: PANEL LOGOWANIA, REJESTRACJA
- Registration form fields:
 - Nazwa użytkownika (min. 6 Znaków)
 - Email
 - Hasło (min. 8 Znaków)
 - Potwierdź hasło
- Security: Nie jestem robotem (with reCAPTCHA logo)
- Terms and conditions: Akceptuję regulamin*, Akceptuję politykę prywatności*, Akceptuję politykę prywatności*, Akceptuję politykę prywatności*
- Buttons: Rejestruj, Anuluj
- Link: Usun konto?
- Footer: TECH © Copyright by TECH Sterowniki 2024.

Panel rejestracji konta na stronie <https://emodul.pl>

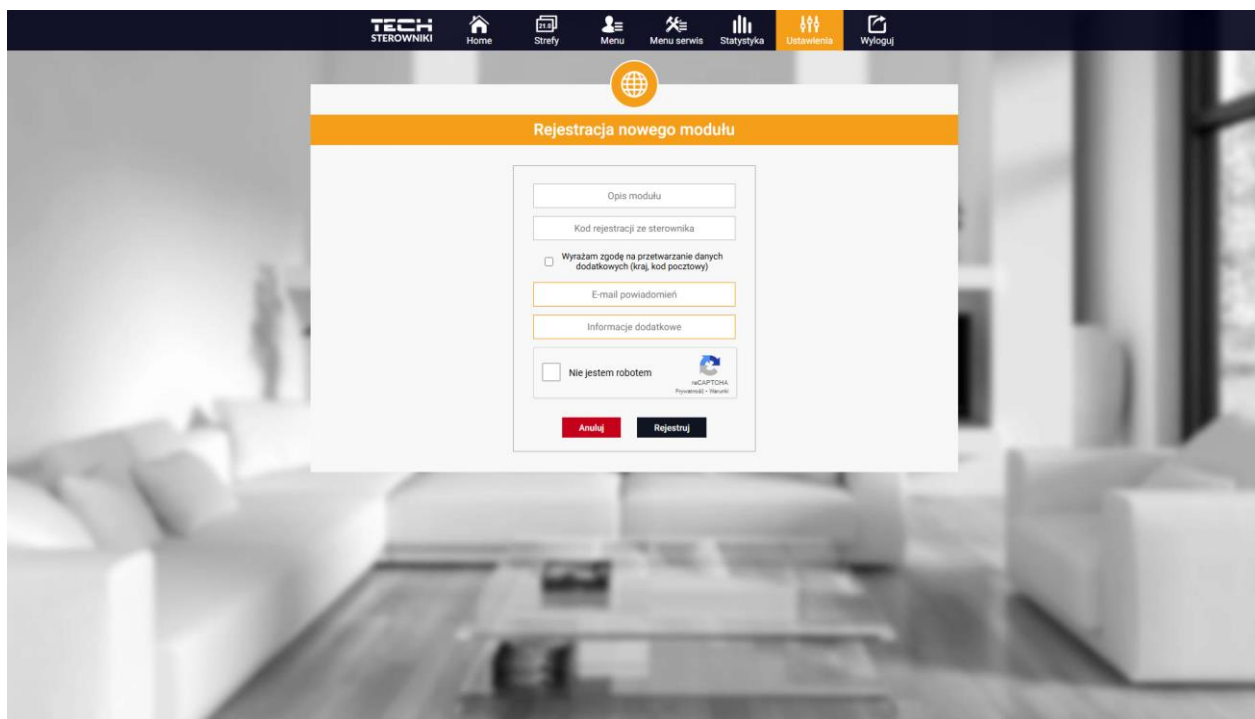

The screenshot shows the 'Rejestracja nowego modułu' form on the emodul.pl website. The form is centered on a light background. It includes the following fields and elements:

- Navigation: TECH STEROWNIKI, Home, Strony, Menu, Menu serwis, Statystyka, Ustawienia, Wyloguj
- Form title: Rejestracja nowego modułu
- Registration form fields:
 - Opis modułu
 - Kod rejestracji ze sterownika
 - Wyrażam zgodę na przetwarzanie danych dodatkowych (kraj, kod pocztowy)
 - Email powiadomień
 - Informacje dodatkowe
- Security: Nie jestem robotem (with reCAPTCHA logo)
- Buttons: Anuluj, Rejestruj

Panel rejestracji nowego modułu

Po zalogowaniu się na swoje konto w zakładce Ustawienia aktywujemy opcję Zarejestruj moduł, a następnie wprowadzamy wygenerowany kod (kod generujemy w telefonie w karcie „Portal konfiguracyjny” w opcji „Połączenie z eModul.eu”). Do modułu możemy przypisać dowolną nazwę (w obszarze Opis modułu).

1. ZAKŁADKA HOME

W zakładce Home wyświetlana jest strona główna z kafelkami obrazującymi aktualny stan urządzeń instalacji.

1.1. TRYB STYKU BEZNAPIĘCIOWEGO

Aby sterownik pracował w trybie styku, należy aktywować w Menu ten rodzaj pracy i wybrać opcję „Włączony”. Wówczas wyświetlą się poszczególne parametry dotyczące pracy styku.

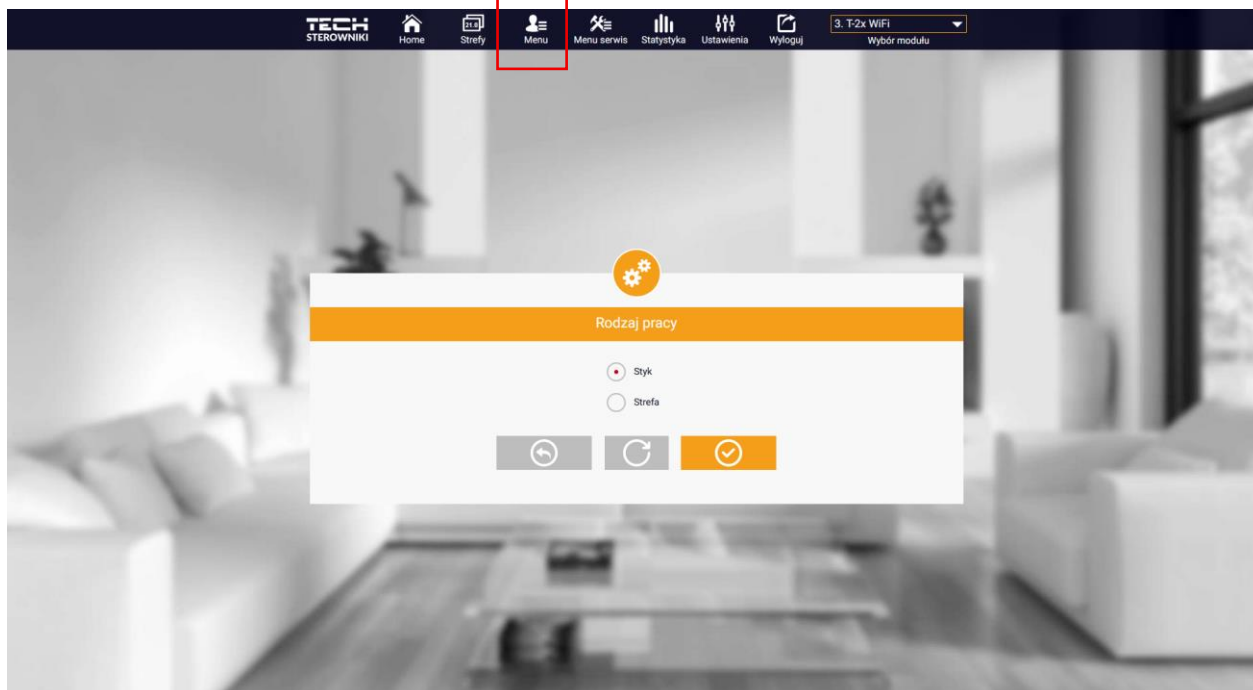

Ekran wyboru rodzaju pracy

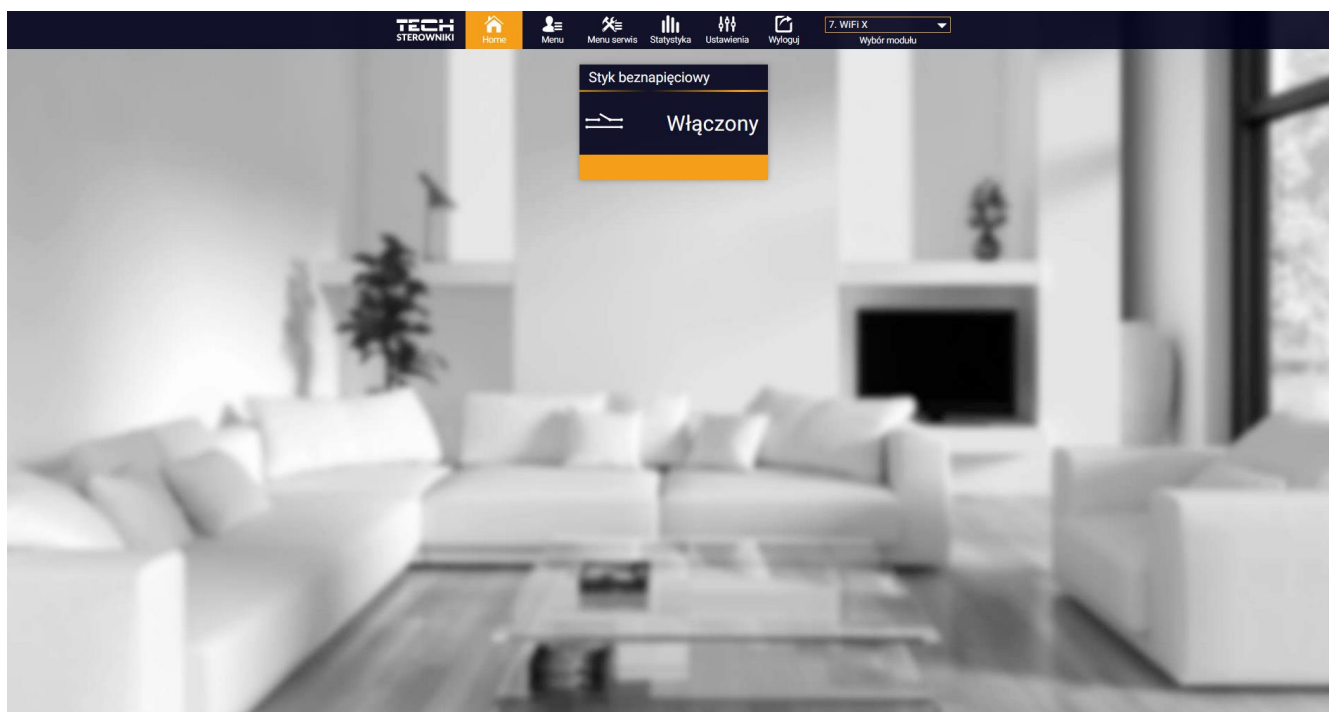

- **Wyłączony/włączony** – wyłączenie/włączenie styku z poniższych trybów
- **Tryb pracy**
 - **Praca ręczna** –ysterowanie styku na pracę stałą (*patrz punkt: Praca ręczna*)
 - **Harmonogram** – sterowanie stykiem przez harmonogram ustawionym na poszczególne dni tygodnia
- **Harmonogram** – ustawienie harmonogramu działania styku

➤ **Rodzaj pracy**

- **Styk** – sterownik steruje urządzeniem grzewczym/chłodzącym w zależności od ustawień np. harmonogramu
 - **Strefa** – sterownik steruje urządzeniem grzewczym/chłodzącym na podstawie danych z zarejestrowanego w strefie czujnika
- **Wejście dwustanowe** – jeżeli funkcja jest włączona, styk działa według wybranego wcześniej trybu (praca ręczna lub harmonogram) pod warunkiem zwartego wejścia „Grz/chł”.
- **Moduł internetowy** – możliwe jest nawiązanie połączenia z modułem WiFi w przeglądarce internetowej, o ile urządzenie znajduje się w tej samej sieci co sterownik. Należy wówczas w przeglądarce internetowej wpisać wyświetlony adres IP, aby uzyskać dostęp do parametrów Portalu konfiguracyjnego (np. pobranie aktualnej wersji oprogramowania).

1.2. RODZAJ PRACY - STREFY

Należy wybrać rodzaj pracy „Strefy” i zarejestrować regulator. Wówczas na ekranie głównym wyświetli się kafelki z parametrami danej strefy.



UWAGA

Przełączenie sterownika z trybu „Strefa” na „Styk” powoduje automatyczne wyrejestrowanie regulatora.

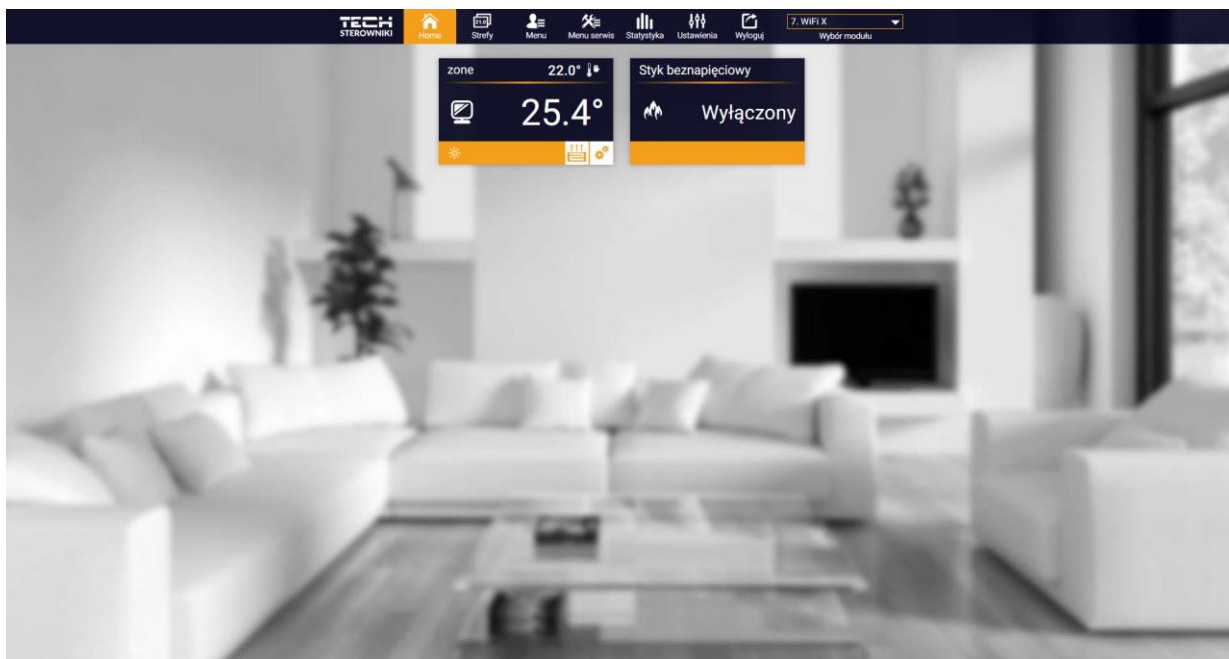

Widok zakładki HOME

Klikając w obszarze kafelka strefy przechodzimy do edycji temperatury zadanej.

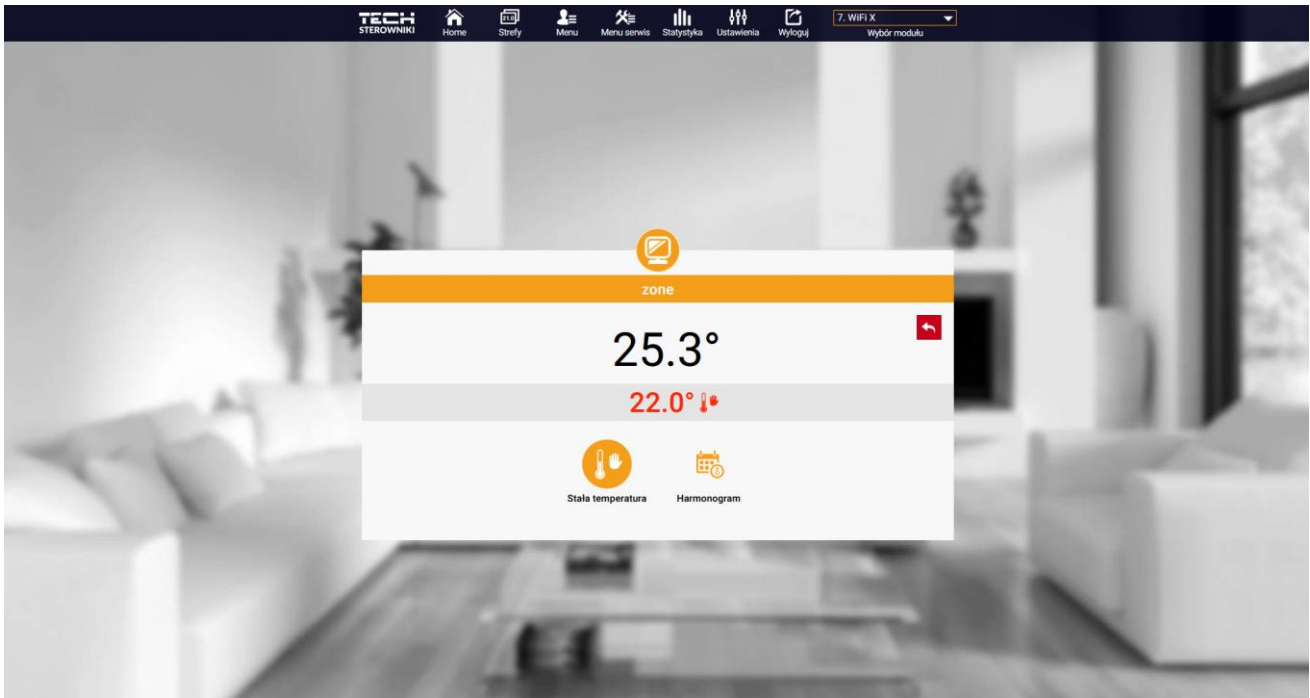

Ekran edycji temperatury zadanej

Górna wartość oznacza temperaturę aktualną strefy, natomiast dolna – temperaturę zadaną. Temperatura zadana w strefie zależna jest domyślnie od ustawień wybranego harmonogramu tygodniowego. Jednak tryb **Stała temperatura** umożliwi ustawienia odrębnej wartości zadanej, która będzie obowiązywać w strefie niezależnie od pory dnia.

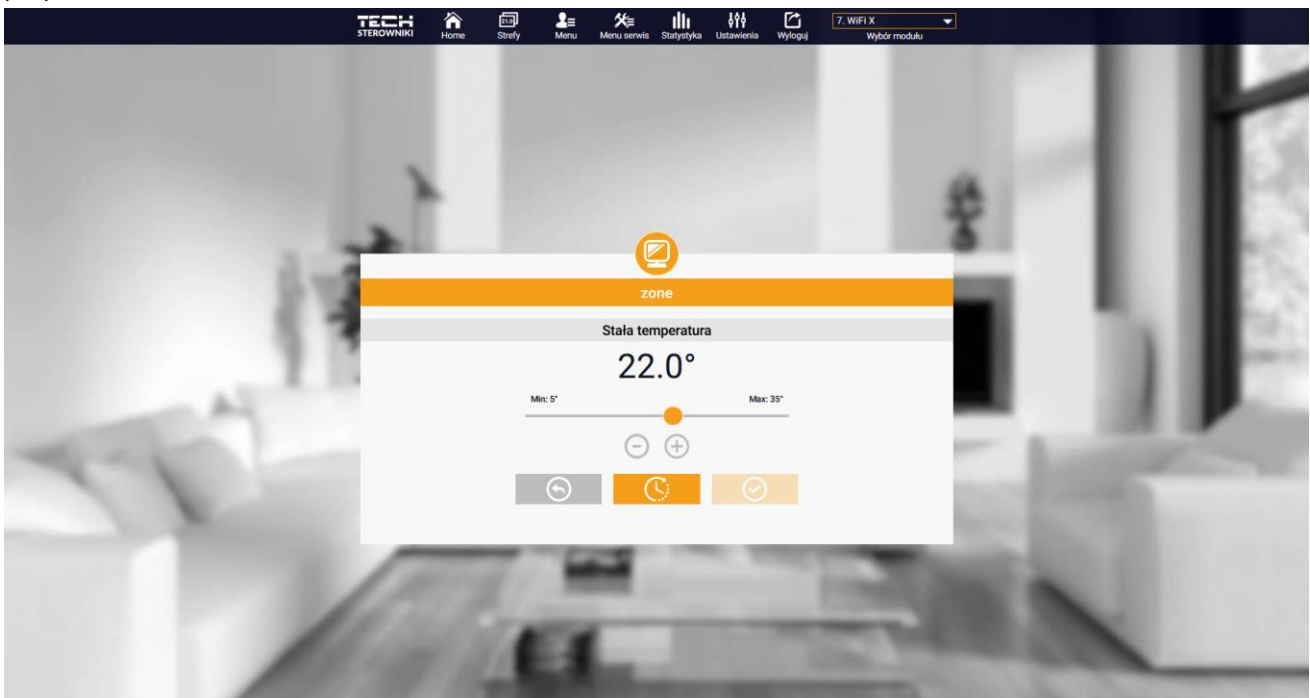

Ustawienia temperatury stałej

Wybierając ikonę **Stała temperatura** możemy uruchomić funkcję temperatury z **ograniczeniem czasu**.

Umożliwia ona ustawienie określonej temperatury zadanej, która będzie obowiązywać tylko przez określony czas. Po upływie tego czasu temperatura będzie wynikać z poprzednio obowiązującego trybu (harmonogramu bądź stałej bez ograniczenia czasowego).

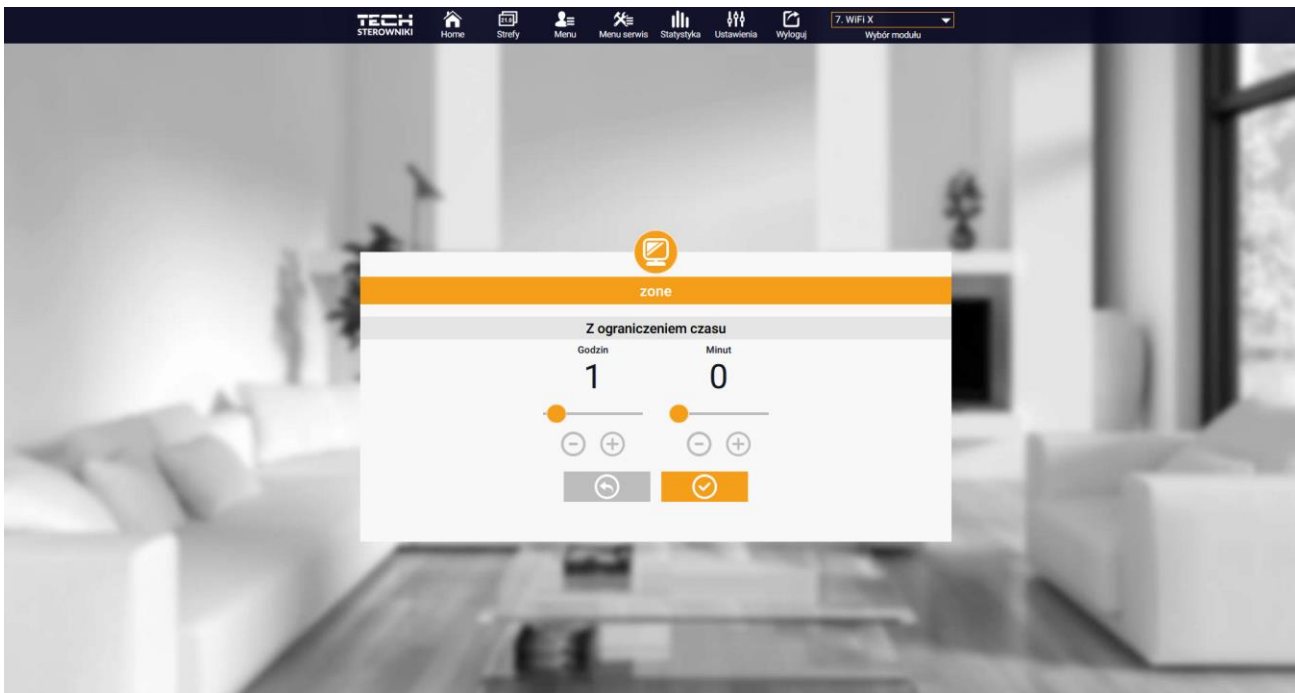

Ustawienia temperatury z ograniczeniem czasowym

Klikając w obszarze ikony **Harmonogram** przechodzimy do ekranu wyboru harmonogramu tygodniowego.

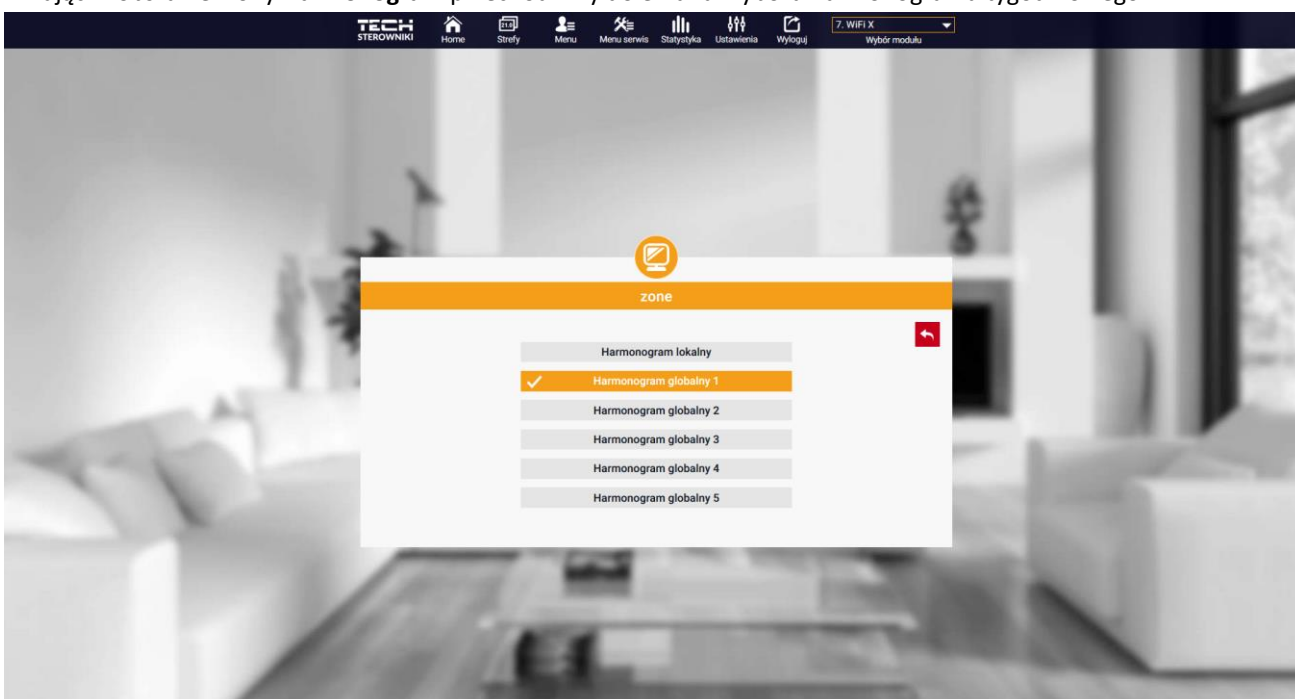

Ekran wyboru harmonogramu tygodniowego

Istnieje możliwość ustawienia sześciu harmonogramów tygodniowych: 1-lokalnego, 5-globalnych. Ustawienia temperatur dla harmonogramów są wspólne dla grzania i chłodzenia. Oddzielnie zapamiętany jest wybór konkretnego harmonogramu w danym trybie.

- **Harmonogram lokalny** - harmonogram tygodniowy przypisany tylko do strefy. Można go dowolnie edytować.
- **Harmonogram globalny 1-5** - możliwość ustawienia kilku harmonogramów w strefie, ale będzie funkcjonował ten, który będzie zaznaczony jako aktywny.

Po wybraniu harmonogramu i kliknięciu OK przechodzimy do ekranu edycji ustawień harmonogramu tygodniowego.

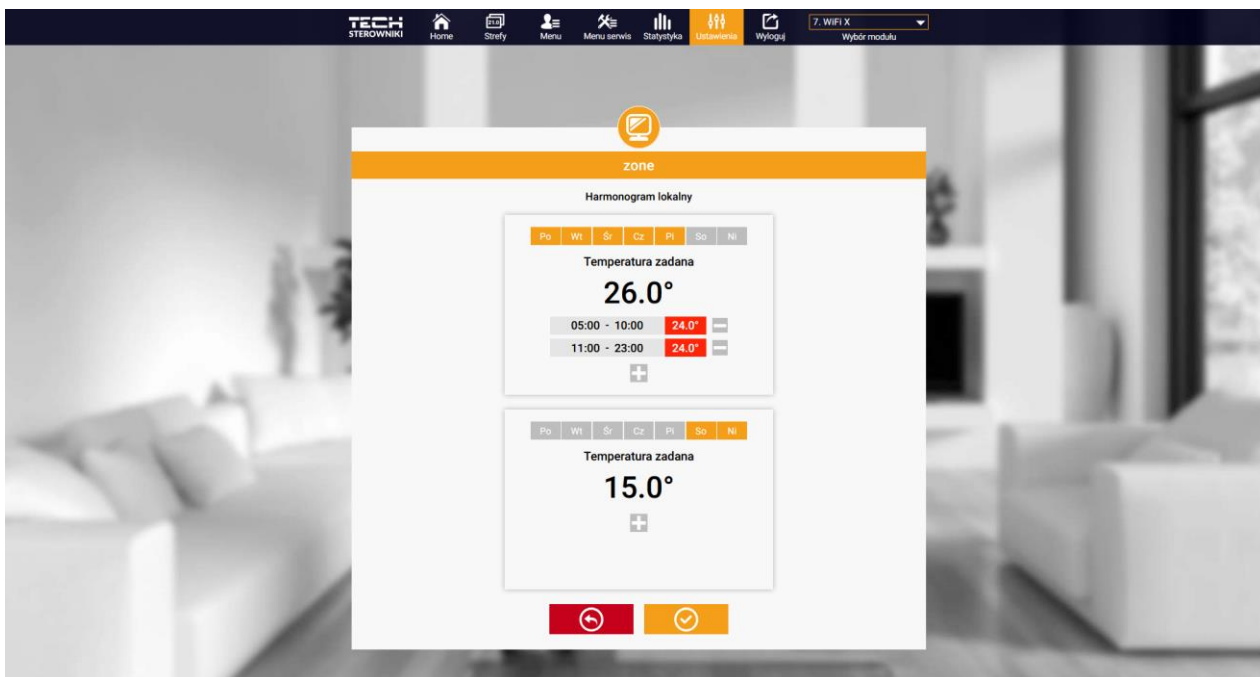

Ekran edycji harmonogramu tygodniowego

Edycja każdego harmonogramu pozwala na zdefiniowanie dwóch programów ustawień oraz wybór dni, w których programy te będą obowiązywać (np. od poniedziałku do piątku oraz weekend). Punktem wyjścia każdego programu jest temperatura zadana. W każdym z programów użytkownik może zdefiniować do trzech przedziałów czasu, w których temperatura będzie inna niż zadana. Granice przedziałów nie mogą na siebie nachodzić. W godzinach, dla których przedziały nie zostały zdefiniowane obowiązywać będzie temperatura zadana. Przedziały czasu można ustawiać z dokładnością do 15 minut.

Klikając na kafelkach w ikony  użytkownik ma podgląd na dane, parametry oraz urządzenia w instalacji.

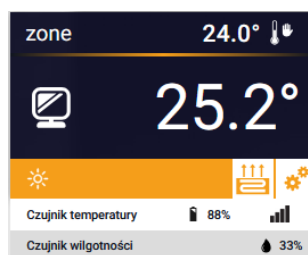
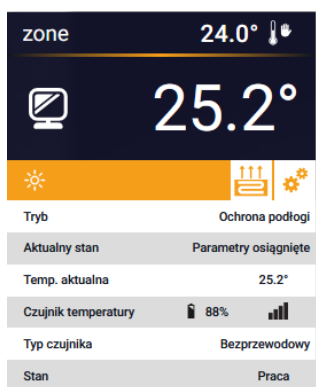

2. ZAKŁADKA STREFY

Możemy dostosować wygląd strony głównej do swoich potrzeb zmieniając nazwy oraz ikonę strefy.

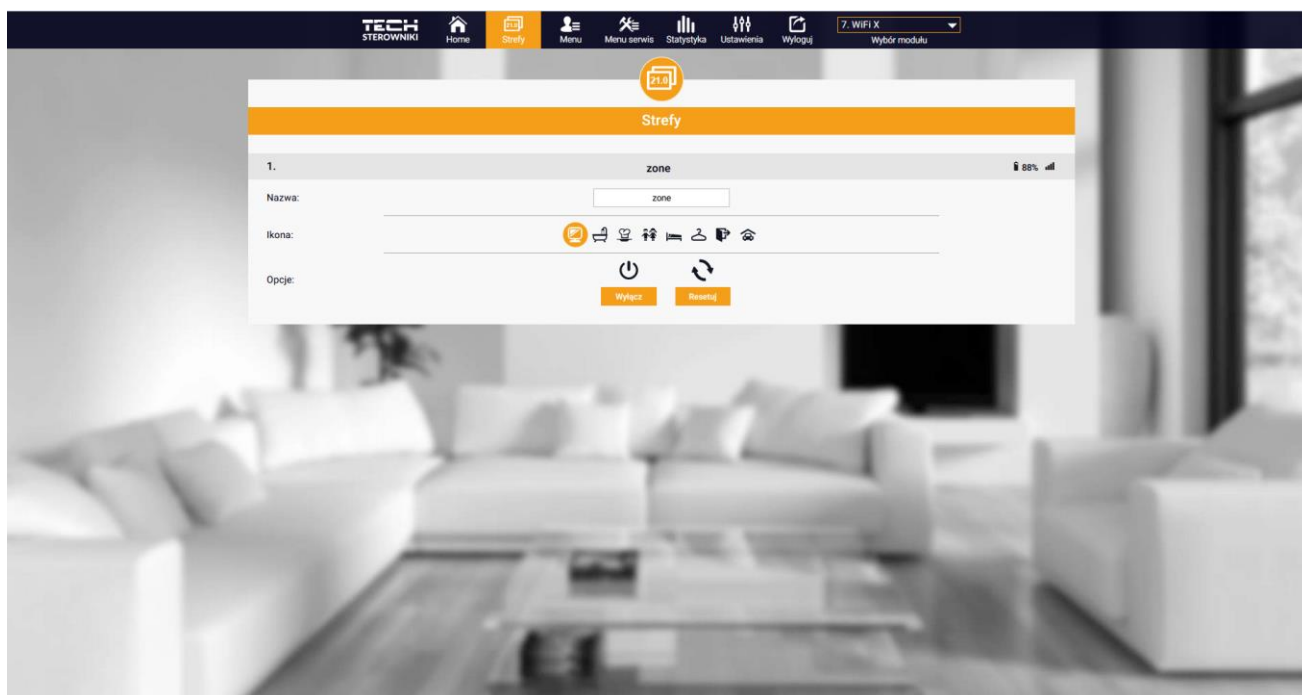

Widok zakładki Strefy

3. ZAKŁADKA MENU

Zakładka zawiera wszystkie funkcje, jakie sterownik obsługuje. Użytkownik ma możliwość podglądu i zmian ustawień określonych parametrów sterownika.

3.1. RODZAJ PRACY

Należy wybrać tryb „Strefy” i zarejestrować regulator, sterownik steruje urządzeniem grzewczym/chłodzącym na podstawie danych z czujnika.

3.2. TRYB PRACY

Funkcja pozwala na wybór określonego trybu pracy: normalny, urlopowy, ekonomiczny, komfortowy.

3.3. STREFA

3.3.1. CZUJNIK POKOJOWY

- **Histeresa** - Histeresa temperatury pokojowej wprowadza tolerancję wahań dla temperatury zadanej pomieszczenia w zakresie $0,1 \div 10^{\circ}\text{C}$.
- **Kalibracja** - Kalibracji czujnika pokojowego dokonuje się przy montażu lub po dłuższym użytkowaniu regulatora/czujnika, jeżeli wyświetlana temperatura pomieszczenia odbiega od rzeczywistej. Zakres regulacji od -10°C do $+10^{\circ}\text{C}$ z dokładnością do $0,1^{\circ}\text{C}$.
- **Usunięcie czujnika** – funkcja umożliwia usunięcie zarejestrowanego czujnika pokojowego.

UWAGA



Aby ponownie zarejestrować czujnik, należy odkręcić obudowę sterownika i zdjąć pokrywę (patrz: rozdział IV.4).

3.3.2. OGRZEWANIE PODŁOGOWE

➤ Rodzaj pracy

- **Wyłączony** – funkcja pozwala wyłączyć rodzaj pracy
- **Ochrona podłogi** - funkcja służy do utrzymania temperatury podłogi poniżej ustawionej temperatury maksymalnej, w celu ochrony instalacji przed przegrzaniem. W momencie, gdy temperatura wzrośnie do ustawionej temperatury maksymalnej dogrzewanie strefy zostanie wyłączone
- **Tryb komfortowy** - funkcja służy do utrzymania komfortowej temperatury podłogi, to znaczy, że sterownik będzie monitorował aktualną temperaturę. W momencie, gdy temperatura wzrośnie do ustawionej temperatury maksymalnej dogrzewanie strefy zostanie wyłączone, w celu ochrony instalacji przed przegrzaniem. W momencie, gdy temperatura podłogi spadnie poniżej ustawionej temperatury minimalnej dogrzewanie strefy zostanie włączone.
- **Temperatura podłogi maks./min.** – funkcja pozwala na ustawienie maksymalnej i minimalnej temperatury podłogi. Na podstawie maks. temperatury funkcja *Ochrona podłogi* zapobiega przegrzaniu podłogi. Min. temperatura zapobiega wychłodzeniu podłogi, co pozwala utrzymać komfortową temperaturę w pomieszczeniu.

UWAGA



W trybie pracy „Ochrona podłogi” pojawia się tylko temperatura maksymalna, natomiast w trybie komfortowym temperatura minimalna oraz maksymalna.

➤ Czujnik podłogowy

- **Histereza** - Histereza temperatury podłogowej wprowadza tolerancję wahań dla temperatury zadanej podłogi w zakresie $0,1 \div 10^{\circ}\text{C}$.
- **Kalibracja** - Kalibracji czujnika podłogowego dokonuje się przy montażu lub po dłuższym użytkowaniu regulatora/czujnika, jeżeli wyświetlana temperatura podłogi odbiega od rzeczywistej. Zakres regulacji od -10°C do $+10^{\circ}\text{C}$ z dokładnością do $0,1^{\circ}\text{C}$.
- **Usunięcie czujnika** - funkcja umożliwia usunięcie zarejestrowanego czujnika podłogowego.

UWAGA



Aby ponownie zarejestrować czujnik podłogowy, należy odkręcić obudowę sterownika i zdjąć pokrywę (*patrz: rozdział IV.4*).

3.3.3. USTAWIENIA

➤ Ogrzewanie

- **Włączone** – funkcja pozwala załączyć tryb ogrzewania
- **Temperatura zadana** – użytkownik ma możliwość wyboru określonego harmonogramu pracy w strefie
- **Ustawienia temperatur** – możliwość ustawienia temperatury zadanej dla trybu urlopowego, ekonomicznego oraz komfortowego.

➤ Chłodzenie*

- Włączone
- Temperatura zadana
- Ustawienia temperatur

*Edycja ustawień parametrów tak samo jak w funkcji „Ogrzewanie”.

3.4. GRZANIE - CHŁODZENIE

3.4.1. TRYB PRACY

- **Automatyczny** – zmienia się w zależności od wejścia grzanie/chłodzenie - jeśli nie ma sygnału, pracuje w trybie grzania
- **Ogrzewanie** – strefa jest ogrzewana
- **Chłodzenie** – strefa jest chłodzona

3.5. OCHRONA - WILGOTNOŚĆ

Ochrona – wilgotność – Jeśli wilgotność w strefie jest większa niż ustawiona wartość w emodul.pl, to chłodzenie w tej strefie zostanie wyłączone.



UWAGA

Funkcja działa tylko trybie „Chłodzenie”.

3.6. USTAWIENIA FABRYCZNE

Funkcja umożliwia przywrócenie fabrycznych ustawień sterownika. Domyślnie ustawiony rodzaj pracy to *Strefa*.

Jeżeli sterownik ma pracować jako *Strefa*, należy włączyć ją w emodule w zakładce strefy. Wówczas na ekranie głównym pojawi się kafelek z poszczególnymi parametrami strefy. Jeżeli ma pracować jako *Styk*, należy w Menu zmienić na ten rodzaj pracy.

3.7. MODUŁ INTERNETOWY

Moduł internetowy – możliwe jest nawiązanie połączenia z modułem WiFi w przeglądarce internetowej, o ile urządzenie znajduje się w tej samej sieci co sterownik. Należy wówczas w przeglądarce internetowej wpisać wyświetlony adres IP, aby uzyskać dostęp do parametrów Portalu konfiguracyjnego (np. pobranie aktualnej wersji oprogramowania).

4. MENU SERWIS

Menu serwis jest dostępne tylko dla wykwalifikowanych instalatorów i jest chronione kodem, który może być udostępniony przez serwis Tech Sterowniki. Podczas kontaktu z serwisem należy podać nr wersji oprogramowania sterownika.

5. ZAKŁADKA STATYSTYKI

W zakładce Statystyki mamy możliwość podglądu wykresów temperatur z różnych zakresów czasu: doby, tygodnia lub miesiąca, jak również statystyki z wcześniejszych miesięcy.

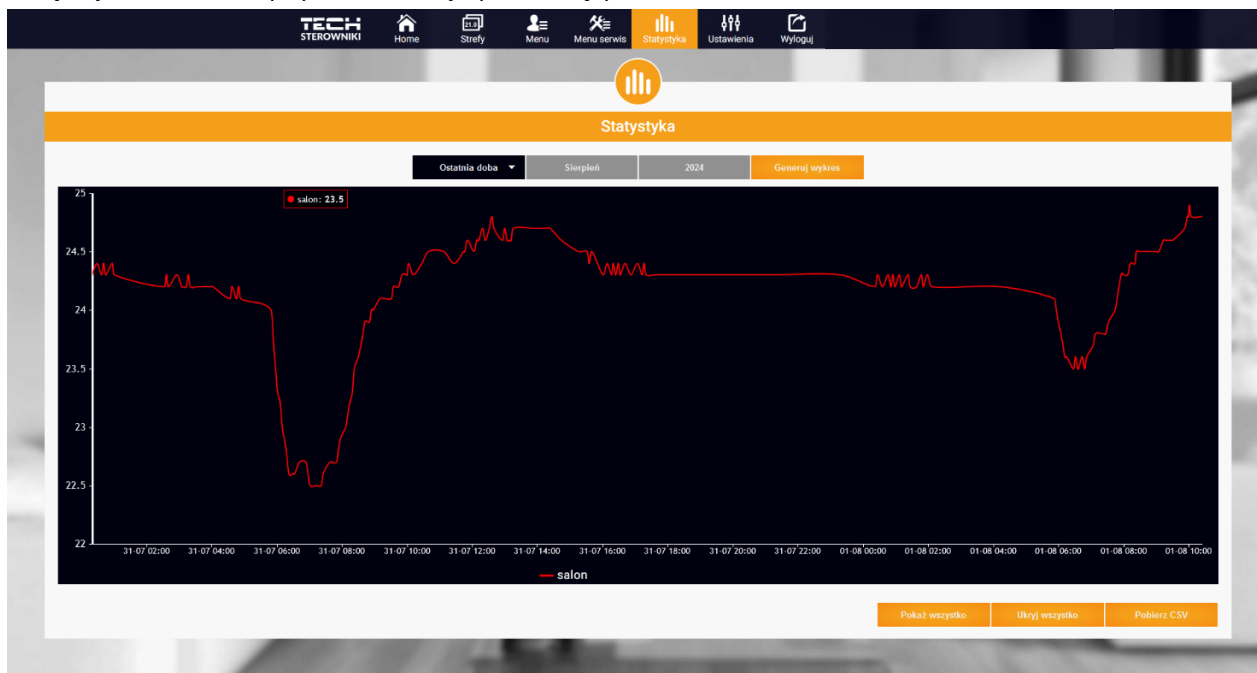

Przykładowy wykres

6. ZAKŁADKA USTAWIENIA

Zakładka Ustawienia umożliwia edycję danych użytkownika oraz podgląd parametrów modułu i rejestrację nowego.

Widok zakładki Ustawienia/Konto

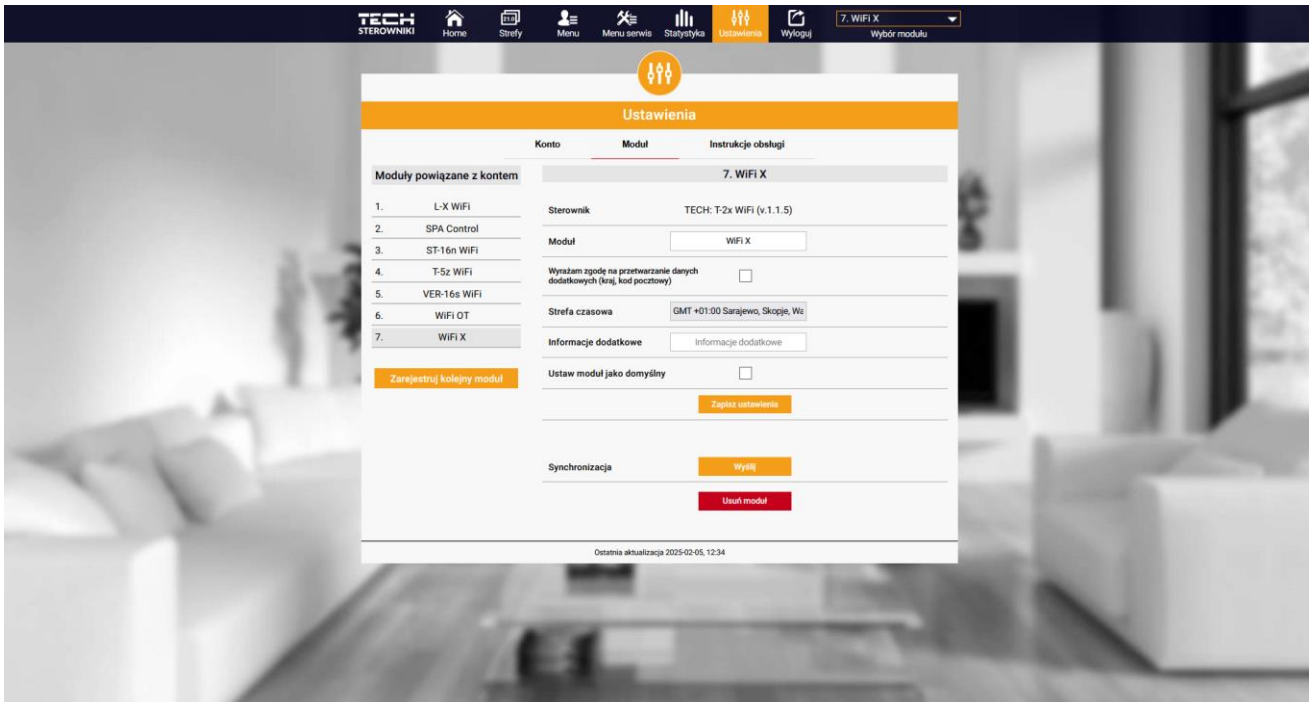

Widok zakładki Ustawienia/Moduł

VI. AKTUALIZACJA OPROGRAMOWANIA

W celu zaktualizowania sterownika i modułu, należy wybrać w telefonie kartę „Portal konfiguracyjny” i wybrać opcję „Aktualizacja...” lub pobrać i wgrać plik.

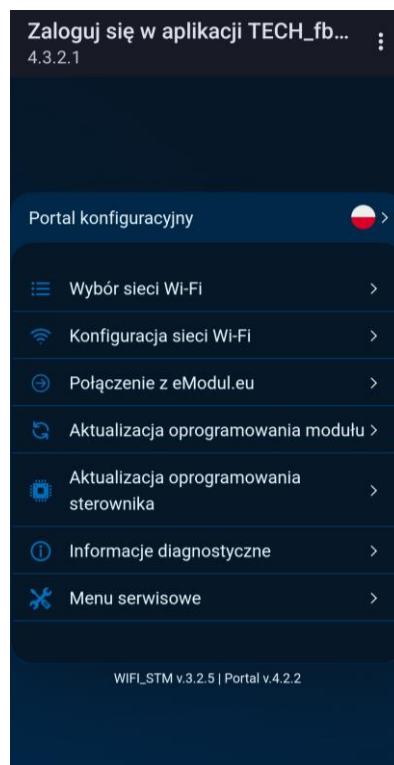

W opcji tej jest także możliwość podglądu na bieżącą wersję programu, która jest potrzebna do kontaktu z serwisem Tech Sterowniki.

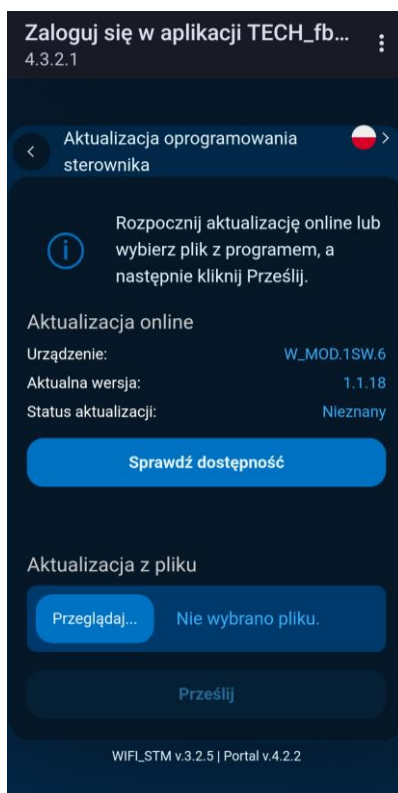

UWAGA

Aktualizację wykonuje się osobno dla sterownika i osobno dla modułu.

VII. DANE TECHNICZNE

Wyszczególnienie	Wartość
Napięcie zasilania	230V +/-10% / 50Hz
Max. pobór mocy	1,3W
Temperatura pracy	5÷50°C
Nominalne obciążenie styku beznapięciowego	230V AC / 0,5A (AC1) * 24V DC / 0,5A (DC1) **
Częstotliwość pracy	868MHz
Transmisja	IEEE 802.11 b/g/n

* Kategoria obciążenia AC1: jednofazowe, rezystancyjne lub lekko indukcyjne obciążenie AC.

** Kategoria obciążenia DC1: prąd stały, obciążenie rezystancyjne lub lekko indukcyjne.

TECH STEROWNIKI

Deklaracja zgodności UE

Firma TECH STEROWNIKI II Spółka z ograniczoną odpowiedzialnością, z siedzibą w Wieprzu (34-122), przy ulicy Biała Droga 31, deklaruje na wyłączną odpowiedzialność, że produkowany przez nas moduł **WiFi X** spełnia wymagania Dyrektywy Parlamentu Europejskiego i Rady **2014/53/UE** z dnia 16 kwietnia 2014 r. w sprawie harmonizacji ustawodawstw państw członkowskich dotyczących udostępniania na rynku urządzeń radiowych, Rozporządzenia delegowanego Komisji (UE) 2022/30 z dnia 29 października 2021 r. uzupełniającego dyrektywę 2014/53/UE w zakresie zasadniczych wymagań dotyczących cyberbezpieczeństwa (art. 3 ust. 3 lit. d), e), dyrektywy **2009/125/WE** w sprawie wymogów dotyczących ekoprojektu dla produktów związanych z energią oraz ROZPORZĄDZENIA MINISTRA PRZEDSIĘBIORCZOŚCI I TECHNOLOGII z dnia 24 czerwca 2019 r. zmieniającego rozporządzenie w sprawie zasadniczych wymagań dotyczących ograniczenia i stosowania niektórych niebezpiecznych substancji w sprzęcie elektrycznym i elektronicznym wdrażające dyrektywę Parlamentu Europejskiego i Rady (UE) 2017/2102 z dnia 15 listopada 2017 r. zmieniającą dyrektywę 2011/65/UE w sprawie ograniczania stosowania niektórych niebezpiecznych substancji w sprzęcie elektrycznym i elektronicznym (Dz. Urz. UE L 305 z 21.11.2017, str. 8).

Do ocen zgodności zastosowano normy zharmonizowane oraz normy techniczne:

PN-EN IEC 60730-2-9 :2019-06 art. 3.1a bezpieczeństwo użytkowania,

PN-EN IEC 62368-1:2020-11 art. 3.1 a bezpieczeństwo użytkowania,

PN-EN 62479:2011 art. 3.1 a ocena zgodności elektronicznych i elektrycznych urządzeń małej mocy z ograniczeniami podstawowymi dotyczącymi ekspozycji ludności w polach elektromagnetycznych (10 MHz - 300 GHz)

ETSI EN 301 489-1 V2.2.3 (2019-11) art.3.1b kompatybilność elektromagnetyczna,

ETSI EN 301 489-3 V2.1.1 (2019-03) art.3.1 b kompatybilność elektromagnetyczna,

ETSI EN 301 489-17 V3.2.4 (2020-09) Art.3.1b kompatybilność elektromagnetyczna,

ETSI EN 300 328 V2.2.2 (2019-07) art.3.2 skuteczne i efektywne wykorzystanie widma radiowego,

ETSI EN 300 220-2 V3.2.1 (2018-06) art.3.2 skuteczne i efektywne wykorzystanie widma radiowego,

ETSI EN 300 220-1 V3.1.1 (2017-02) art.3.2 skuteczne i efektywne wykorzystanie widma radiowego,

EN 18031-1:2024 art. 3.3d wspólne wymagania bezpieczeństwa dla urządzeń radiowych, urządzenia radiowe podłączone do Internetu,

EN 18031-2:2024 art. 3.3e urządzenia radiowe przetwarzające dane, podłączone do Internetu,

PN EN IEC 63000:2019-01 RoHS.

Wieprz, 09.06.2026

Paweł Jura

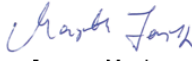
Janusz Master

Prezisi firmy

**TECH
TECH
STEROWNIKI**

Siedziba główna:

ul. Biała Droga 31, 34-122 Wieprz

Serwis:

ul. Skotnica 120, 32-652 Bulowice

infolinia: **+48 33 875 93 80**

e-mail: **serwis@techsterowniki.pl**

www.techsterowniki.pl