

TECH STEROWNIKI

INSTRUKCJA OBSŁUGI ST-292 v3

PL

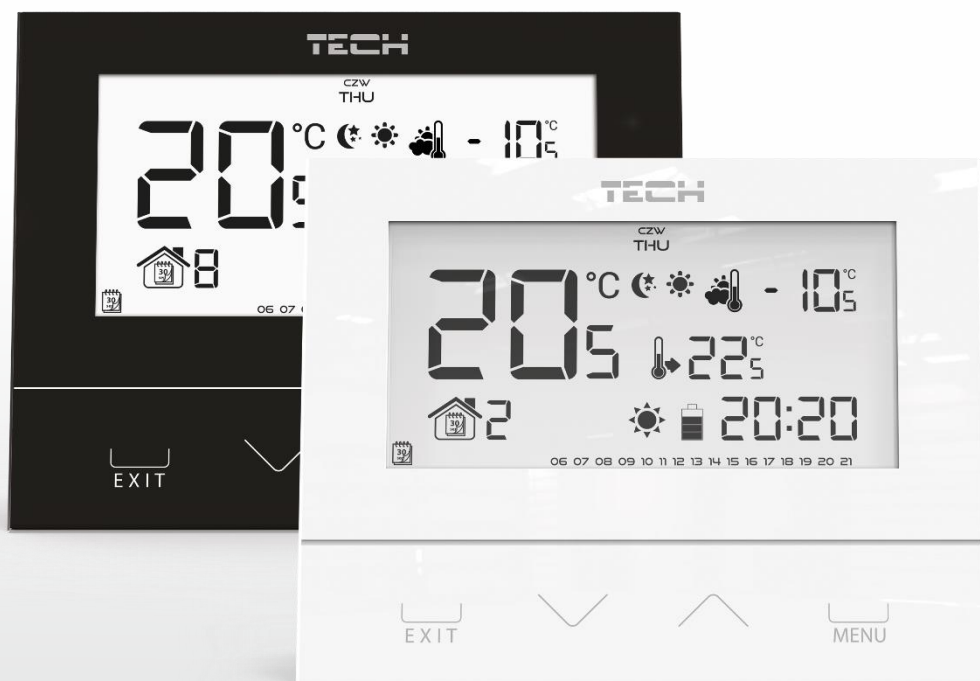

SPIS TREŚCI

I.	Bezpieczeństwo	3
II.	Opis urządzenia.....	4
III.	Montaż sterownika	5
IV.	Pierwsze uruchomienie.....	6
V.	Obsługa sterownika	6
1.	Zasada działania	6
2.	Tryby pracy.....	6
3.	Widok i opis ekranu głównego	8
4.	Funkcje sterownika.....	10
4.1.	Schemat blokowy menu głównego.....	11
4.2.	Dzień tygodnia	12
4.3.	Ustawienia zegara.....	12
4.4.	Dzień od.....	12
4.5.	Noc od.....	12
4.6.	Blokada przycisków.....	13
4.7.	Optimum start	13
4.8.	Automatyczny tryb ręczny	13
4.9.	Sterowanie tygodniowe.....	14
4.10.	Temperatura zadana komfortowa.....	16
4.11.	Temperatura zadana ekonomiczna	16
4.12.	Histereza temperatury zadanej	16
4.13.	Kalibracja czujnika temperatury	16
4.14.	Czujnik podłogowy.....	17
4.15.	Maksymalna temperatura podłogowa	17
4.16.	Minimalna temperatura podłogowa	17
4.17.	Histereza temperatury podłogowej.....	17
4.18.	Menu serwisowe	18
VI.	Dane techniczne	19

PS, 25.11.2021

I. BEZPIECZEŃSTWO

Przed przystąpieniem do użytkowania urządzenia należy przeczytać uważnie poniższe przepisy. Nieprzestrzeganie tych instrukcji może być przyczyną obrażeń i uszkodzeń urządzenia. Niniejszą instrukcję należy starannie przechowywać.

Aby uniknąć niepotrzebnych błędów i wypadków, należy upewnić się, że wszystkie osoby korzystające z urządzenia dokładnie zapoznały się z jego działaniem i funkcjami bezpieczeństwa. Proszę zachować instrukcję i upewnić się, że pozostanie z urządzeniem w przypadku jego przeniesienia lub sprzedaży tak, aby każdy korzystający z niego przez jego okres użytkowania mógł mieć odpowiednie informacje o użytkowaniu urządzenia i bezpieczeństwie.

Dla bezpieczeństwa życia i mienia zachować środki ostrożności zgodne z wymienionymi w instrukcji użytkownika, gdyż producent nie ponosi odpowiedzialności za szkody spowodowane przez zaniedbanie.



OSTRZEŻENIE

- Urządzenie elektryczne pod napięciem. Przed dokonaniem jakichkolwiek czynności związanych z zasilaniem (podłączanie przewodów, instalacja urządzenia itd.) należy upewnić się, że urządzenie nie jest podłączone do sieci.
- Montażu powinna dokonać osoba posiadająca odpowiednie uprawnienia elektryczne.
- Urządzenie nie jest przeznaczone do obsługi przez dzieci.



UWAGA

- Wyładowania atmosferyczne mogą uszkodzić regulator, dlatego w czasie burzy należy wyłączyć go z sieci poprzez wyjęcie wtyczki sieciowej z gniazda.
- Urządzenie nie może być wykorzystywane niezgodnie z jego przeznaczeniem.
- Zaleca się okresowe sprawdzanie stanu urządzenia.

Po zakończeniu redakcji instrukcji w dniu 25.11.2021 r. mogły nastąpić zmiany w wyszczególnionych w niej produktach. Producent zastrzega sobie prawo do dokonania zmian konstrukcji, czy odstępstw od ustalonej kolorystyki. Ilustracje mogą zawierać wyposażenie dodatkowe. Technologia druku może mieć wpływ na różnice w przedstawionych kolorach.



Dbłość o środowisko naturalne jest dla nas sprawą nadrzędną. Świadomość, że produkujemy urządzenia elektroniczne zobowiązuje nas do bezpiecznej dla natury utylizacji zużytych elementów i urządzeń elektronicznych. W związku z tym firma otrzymała numer rejestrowy nadany przez Głównego Inspektora Ochrony Środowiska. Symbol przekreślonego kosza na śmieci na produkcie oznacza, że produktu nie wolno wyrzucać do zwykłych pojemników na odpady. Segregując odpady przeznaczone do recyklingu pomagamy chronić środowisko naturalne. Obowiązkiem użytkownika jest przekazanie zużytego sprzętu do wyznaczonego punktu zbiórki w celu recyklingu odpadów powstałych ze sprzętu elektrycznego i elektronicznego.

II. OPIS URZĄDZENIA

Regulator pokojowy ST-292v3 przeznaczony jest do sterowania urządzeniem grzewczym lub chłodzącym (np. piecem gazowym, olejowym, elektrycznym lub sterownikiem kotła).

Sterownik ma za zadanie utrzymanie zadanej temperatury w mieszkaniu poprzez przesłanie sygnału do urządzenia grzewczego/chłodzącego (rozwarcie styku) z informacją o dogrzaniu bądź chłodzeniu pomieszczenia do wymaganej temperatury.

Dzięki rozbudowanemu oprogramowaniu regulator może realizować szereg funkcji:

- Utrzymywanie zadanej temperatury pokojowej
- Program ręczny
- Program dzień/noc
- Sterowanie tygodniowe
- Obsługa instalacji podłogowej (opcjonalnie przy zastosowaniu dodatkowego czujnika temperatury)

Wyposażenie sterownika:

- Przyciski dotykowe
- Front wykonany z 1mm szkła
- Wbudowany czujnik temperatury
- Baterie

Regulator pokojowy ST-292v3 posiada 2 wersje wyświetlaczy:

- negatyw (na czarnym tle informacje wyświetlane są na białą)
- standard (na białym tle informacje wyświetlane są na czarno)

Dostępne są 2 wersje kolorystyczne:

BIAŁA

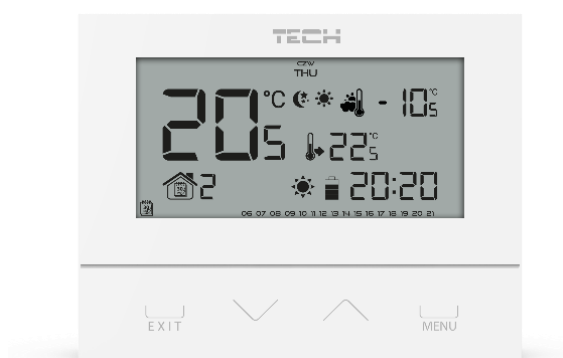

CZARNA

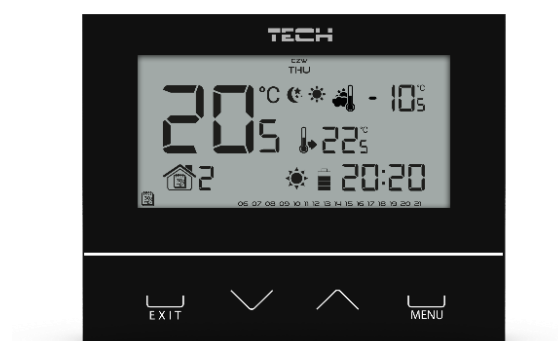

III. MONTAŻ STEROWNIKA



UWAGA

Montażu powinna dokonać osoba posiadająca odpowiednie uprawnienia elektryczne.

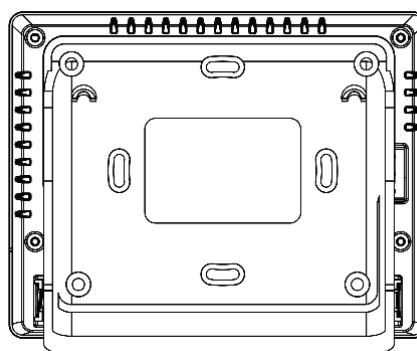
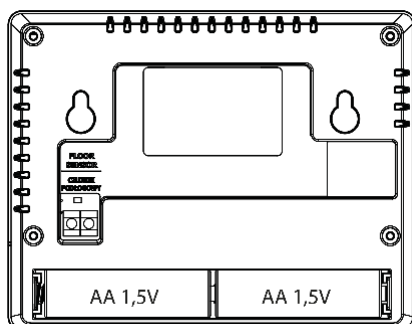
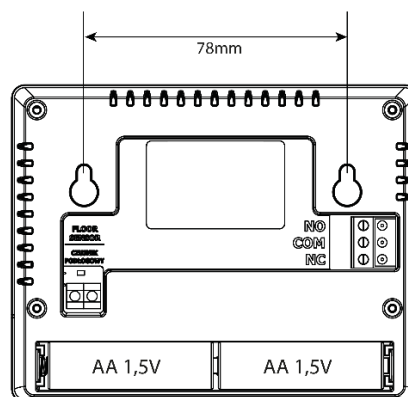
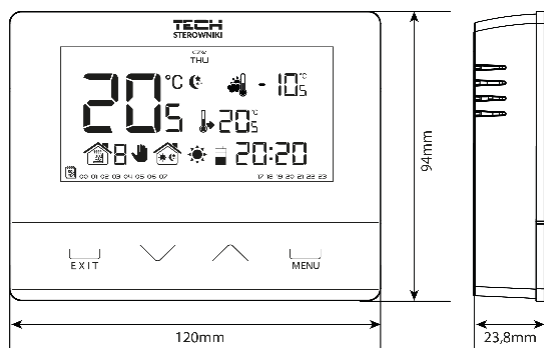

➤ Schemat podłączenia regulatora pokojowego ST-292v3

Regulator pokojowy z urządzeniem grzewczym należy połączyć za pomocą kabla dwużyłowego. Przy podłączaniu urządzeń o mocy większej niż 1A konieczne jest zastosowanie stycznika. Opcjonalnie można podłączyć dodatkowy czujnik ik do styku czujnika podłogowego – spowoduje to wyświetlenie dodatkowych funkcji w menu sterownika.

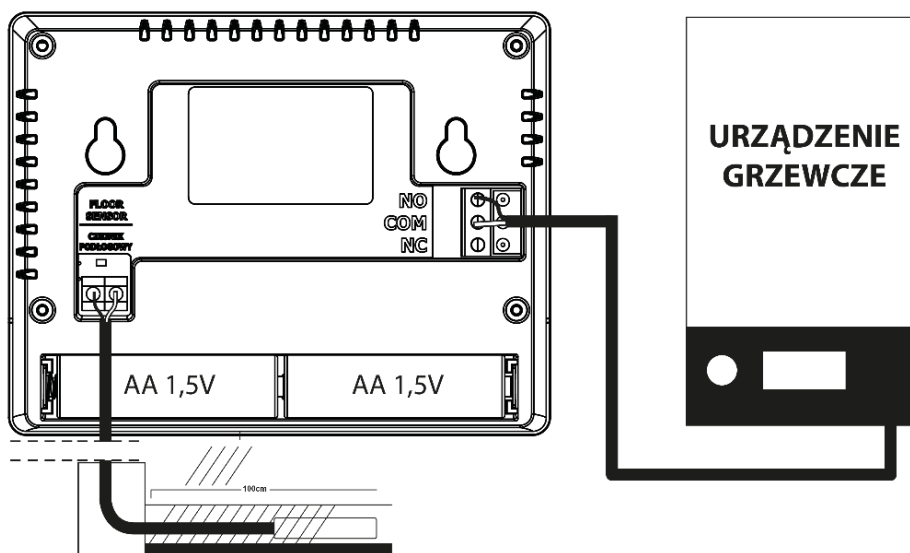

IV. PIERWSZE URUCHOMIENIE

Aby sterownik działał poprawnie, należy przy pierwszym uruchomieniu postępować zgodnie z poniższymi krokami:

1. Założyć baterie – w tym celu należy zdjąć frontową pokrywę sterownika.
2. Jeśli chcemy wykorzystywać regulator pokojowy do obsługi instalacji podłogowej, należy wpiąć dodatkowy czujnik do złączki czujnika podłogowego.
3. Połączyć regulator z urządzeniem grzewczym za pomocą kabla dwużyłowego.

V. OBSŁUGA STEROWNIKA

1. ZASADA DZIAŁANIA

Regulator pokojowy ST-292v3 ma za zadanie utrzymywać zadaną temperaturę pokoju przesyłając sygnał do urządzenia grzewczego/chłodzącego (rozwarcie styku) z informacją o osiągnięciu temperatury zadanej pomieszczenia. Po otrzymaniu takiego sygnału urządzenie grzewcze/chłodzące wyłącza się (w przypadku podłączenia do sterownika kotła, po otrzymaniu sygnału o dograniu kocioł przechodzi w tryb podtrzymania).

Jeśli regulator wykorzystywany jest w trybie grzania, może ono działać również we współpracy z czujnikiem podłogowym. W takim przypadku styk pozostanie zwarty jeśli temperatura podłogowa jest poniżej progu minimalnego. Po przekroczeniu tego progu regulator pozostawia zwarty styk do momentu osiągnięcia temperatury zadanej pomieszczenia. W sytuacji jednak, gdy temperatura na czujniku podłogowym przekroczy wartość maksymalną regulator rozwiera styk niezależnie od tego czy pomieszczenie jest dogrzane czy nie.



UWAGA

Aby funkcje instalacji podłogowej były dostępne w menu sterownika, należy wpiąć dodatkowy czujnik do styku czujnika podłogowego.

2. TRYBY PRACY

Regulator pokojowy może działać w jednym z trzech trybów pracy:

- **Tryb dzień/noc**

W tym trybie temperatura zadana jest zależna od pory dnia – użytkownik ustala osobną temperaturę zadaną dla dnia i nocy (temperatura komfortowa i ekonomiczna) oraz godziny, w których sterownik będzie rozpoczynał porę dzienną oraz nocną.

Aby uaktywnić ten tryb należy nacisnąć przycisk EXIT - do momentu pojawienia się na ekranie głównym ikony trybu dzień/noc.

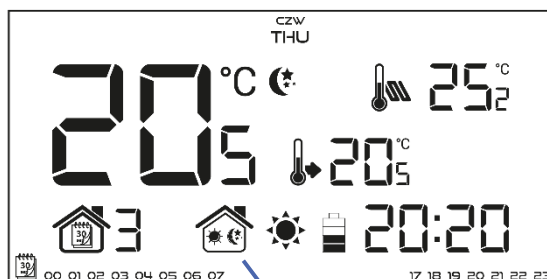

Ikona trybu dzień/noc

ST-292 instrukcja obsługi

• Tryb tygodniowy

W tym trybie użytkownik ma możliwość ustalenia, w których godzinach ma obowiązywać temperatura zadana komfortowa, a w których zadana ekonomiczna. Regulator posiada możliwość zaprogramowania dziewięciu różnych programów, które podzielone są na trzy zasadnicze grupy:

- **PROGRAM 1÷3** – dobowych ustawień dokonuje się dla wszystkich dni tygodnia;
- **PROGRAM 4÷6** – dobowych ustawień dokonuje się najpierw dla dni roboczych (poniedziałek-piątek), a następnie na weekend (sobota-niedziela);
- **PROGRAM 7÷9** – dobowych ustawień dokonuje się osobno dla każdego dnia tygodnia.

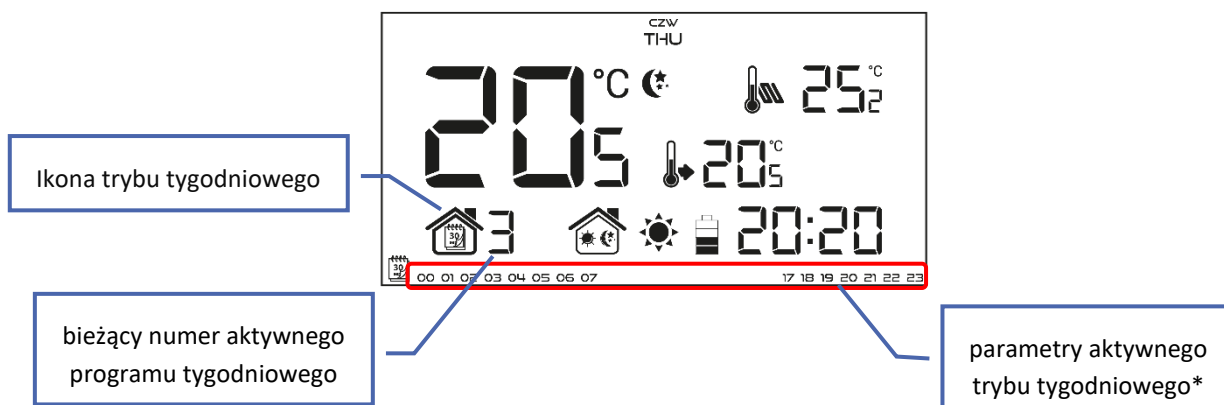

* Dla wyświetlanych godzin przyporządkowana jest temperatura komfortowa, dla pozostałych – ekonomiczna.

Aby uaktywnić ten tryb, należy nacisnąć przycisk EXIT do momentu pojawienia się na ekranie głównym ikony trybu tygodniowego.

• Tryb ręczny

W tym trybie temperatura zadana ustawiana jest ręcznie bezpośrednio z poziomu ekranu głównego za pomocą przycisków \wedge lub \vee . Tryb ręczny uaktywni się automatycznie po naciśnięciu jednego z tych przycisków. W momencie włączenia trybu ręcznego aktywny do tej pory tryb pracy zostaje „uśpiony” aż do najbliższej zaprogramowanej zmiany temperatury zadanej. Tryb ręczny można wyłączyć naciskając przycisk EXIT.

Przykład 1 - włączenie trybu ręcznego, gdy aktywny jest tryb dzień/noc:

W momencie włączonego trybu dzień/noc użytkownik za pomocą przycisków \wedge lub \vee zmienia zadaną temperaturę, co automatycznie aktywuje tryb ręczny. Sterownik powróci do trybu dzień/noc podczas zmiany pory (z dziennej na nocną lub z nocnej na dzienną) oraz podczas naciśnięcia przycisku EXIT.

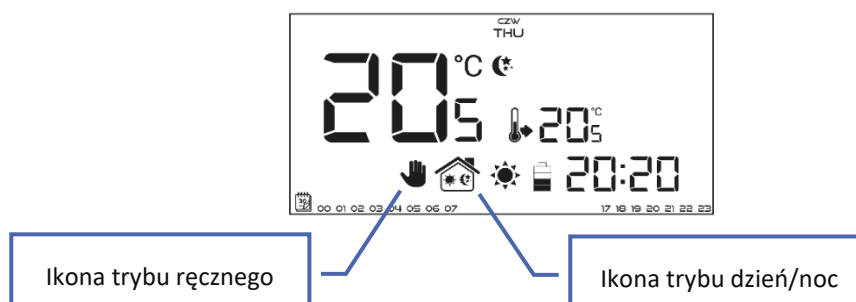

Przykład 2 - włączenie trybu ręcznego, gdy aktywny jest tryb tygodniowy:

W momencie włączonego trybu tygodniowego użytkownik za pomocą przycisków \wedge lub \vee zmienia zadaną temperaturę, co automatycznie aktywuje tryb ręczny. Sterownik powróci do trybu tygodniowego, gdy zgodnie ze zdefiniowanym programem tygodniowym nastąpi zmiana temperatury komfortowej na ekonomiczną lub odwrotnie – z ekonomicznej na komfortową oraz w momencie naciśnięcia przycisku EXIT.

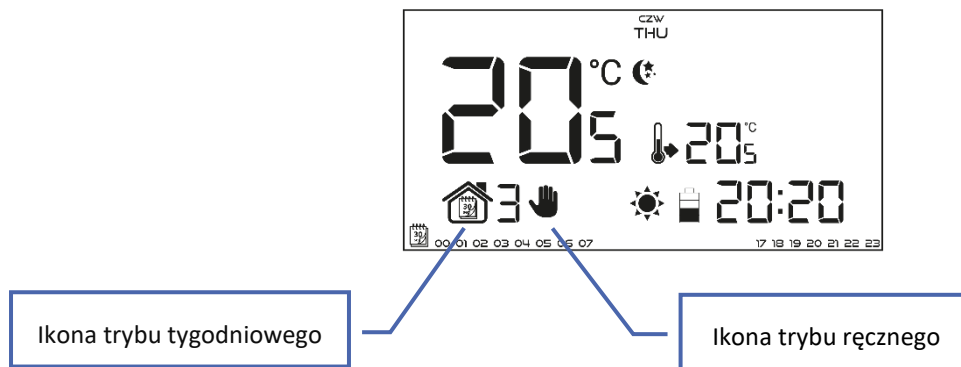

3. WIDOK I OPIS EKRANU GŁÓWNEGO



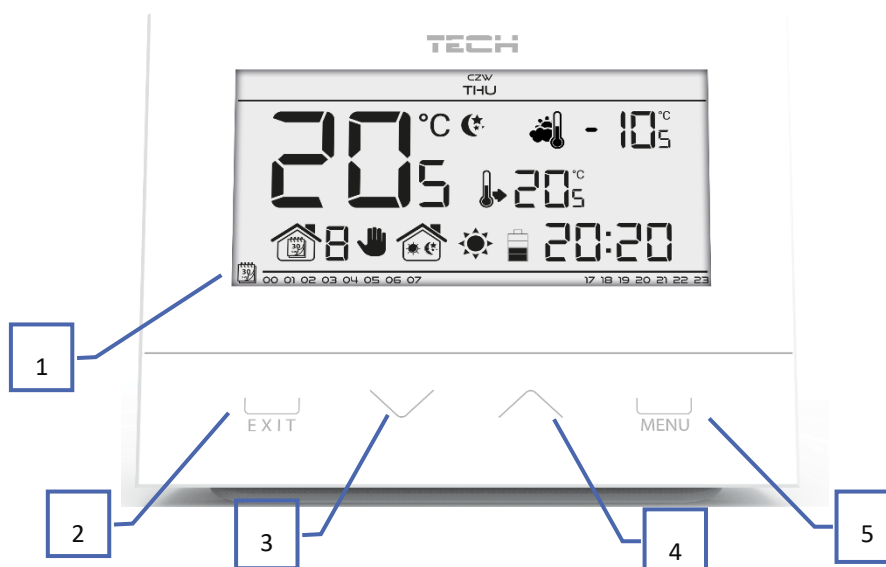



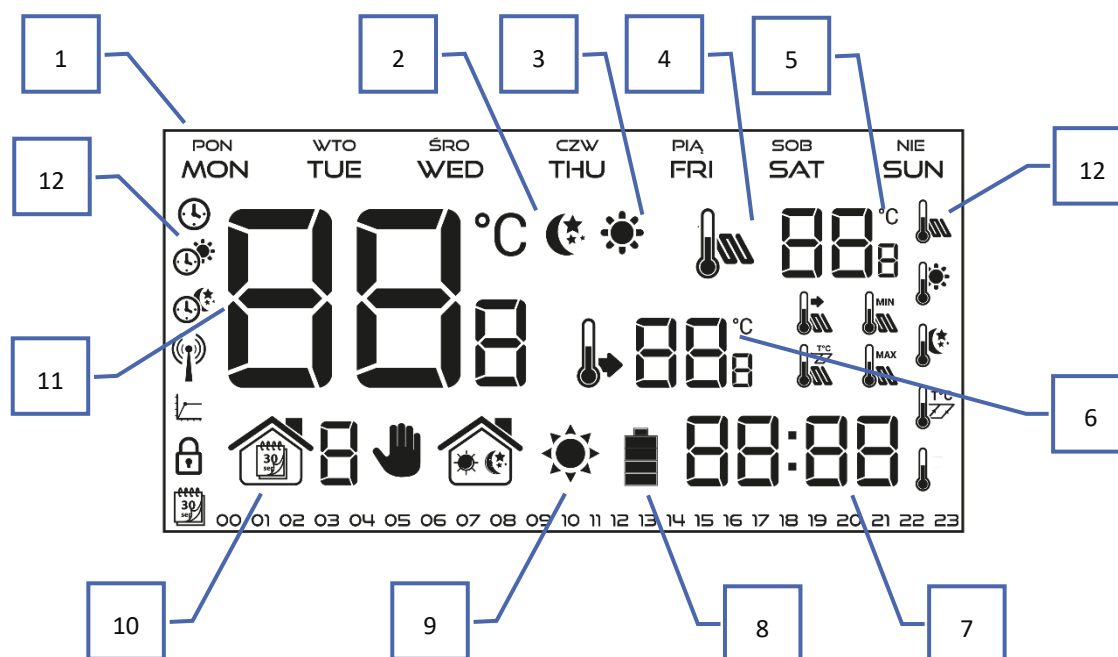



Sterowanie odbywa się za pomocą przycisków dotykowych. W trakcie edycji poszczególnych parametrów na ekranie wygaszane są pozostałe ikonki.



1. Wyświetlacz
2. Przycisk **EXIT** z pozycji ekranu głównego - naciśnięcie tego przycisku spowoduje aktywowanie trybu tygodniowego lub trybu dzień/noc. Po wejściu do menu sterownika przycisk służy do zatwierdzania nastaw i powrotu do ekranu głównego.
3. Przycisk \vee z pozycji ekranu głównego - naciśnięcie tego przycisku spowoduje przejście do trybu ręcznego i zmniejszenie temperatury zadanej. Po wejściu do menu sterownika przycisk służy do zmiany nastaw poszczególnych parametrów, wprowadzanie kodu serwisowego itd.
4. Przycisk \wedge z pozycji ekranu głównego - naciśnięcie tego przycisku spowoduje przejście do trybu ręcznego i zwiększenie temperatury zadanej. Po wejściu do menu sterownika przycisk służy do zmiany nastaw poszczególnych parametrów, wprowadzanie kodu serwisowego itd.
5. Przycisk **MENU** – przytrzymanie przycisku spowoduje wejście do menu sterownika. W trakcie edycji parametrów naciśnięcie przycisku MENU powoduje zatwierdzanie wprowadzonych zmian i przejście do edycji kolejnego parametru.



1. Dzień tygodnia
2. Ikona informująca o aktualnej temperaturze ekonomicznej (wynikającej z ustawień trybu tygodniowego lub dzień/noc)
3. Ikona informująca o aktywnej temperaturze komfortowej (wynikającej z ustawień trybu tygodniowego lub dzień/noc)
4. Ikona informująca o wyświetlaniu aktualnej temperatury podłogowej (pozycja 6 na wyświetlaczu) – konieczne zastosowanie czujnika podłogowego oraz załączenie go w menu sterownika
5. Temperatura podłogowa
6. Temperatura zadana w pomieszczeniu
7. Aktualna godzina
8. Poziom baterii
9. Ikona informująca o dogrzaniu/chłodzeniu pomieszczenia. Działanie ikony jest różne w zależności od ustawionego trybu pracy:
 - Tryb grzania – ikona pulsuje jeśli pomieszczenie jest niedogrzone; jest nieruchoma jeśli zostanie osiągnięta temperatura zadana
 - Tryb chłodzenia – ikona kręci się jeśli temperatura jest powyżej zadanej; jest nieruchoma jeśli zostanie osiągnięta temperatura zadana.
10. Aktywny tryb pracy:
 - a. Tygodniowy
 - b. Ręczny
 - c. Dzień/noc
11. Aktualna temperatura pomieszczenia
12. Ikony parametrów (patrz: tabela poniżej)

Ikony parametrów			
	Ustawienia zegara		Czujnik podłogowy
	Dzień od...		Temperatura komfortowa
	Noc od...		Temperatura ekonomiczna
	Optimum start		Histereza
	Blokada przycisków		Kalibracja czujnika temperatury
	Edycja programu tygodniowego		

4. FUNKCJE STEROWNIKA

Sterowanie odbywa się za pomocą przycisków dotykowych ∇ , \wedge , EXIT oraz MENU. Aby przejść do edycji poszczególnych parametrów, należy nacisnąć przycisk MENU. Wciskając przycisk MENU przeglądamy kolejne funkcje sterownika – edytowany parametr będzie zobrazowany migającą ikoną, pozostałe zostaną wygaszone. Aby zmienić ustawienia parametru, korzystamy z przycisków dotykowych ∇ , \wedge . Po dokonaniu zmian ustawień zatwierdzamy je przyciskiem MENU (zatwierdzenie oraz przejście do edycji kolejnego parametru) lub przyciskiem EXIT (zatwierdzenie oraz wyjście do pozycji ekranu głównego).

4.1. SCHEMAT BLOKOWY MENU GŁÓWNEGO

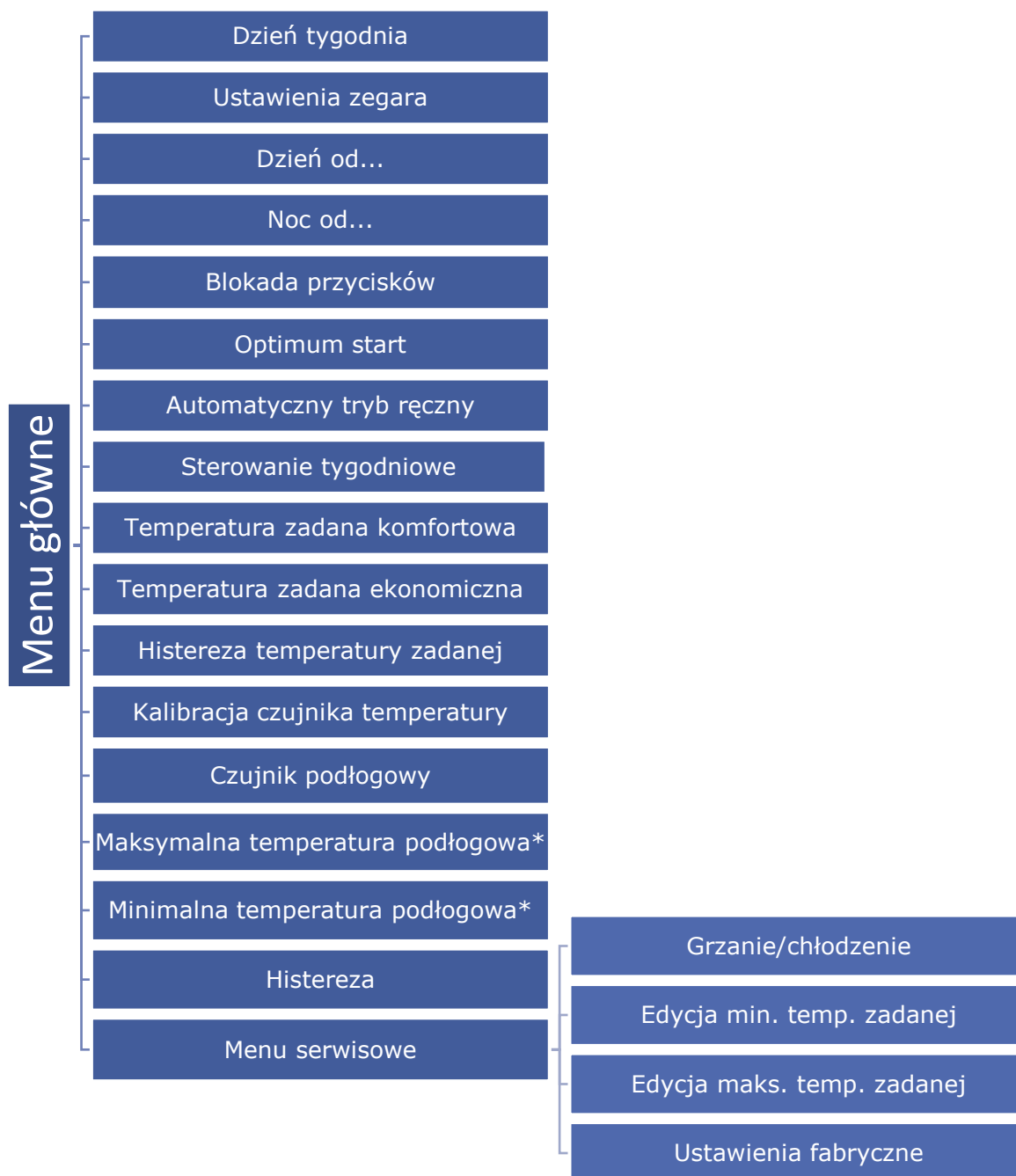

*Funkcje widoczne w menu dopiero po aktywowaniu czujnika podłogowego – należy wkręcić dodatkowy czujnik do styku czujnika podłogowego i zaznaczyć opcję ON w podmenu Czujnik podłogowy.

4.2. DZIEŃ TYGODNIA

Po wejściu do menu sterownika na wyświetlaczu wygaszone zostają ikony niezwiązane z edytowanym właśnie parametrem. Pierwszym z nich jest edycja aktualnego dnia tygodnia. Naciskamy przycisk ∇ lub \wedge aż do momentu wyświetlenia aktualnego dnia tygodnia.

Wybór zatwierdzamy przyciskiem MENU (zatwierdzenie i przejście do edycji kolejnego parametru) lub naciskając przycisk EXIT (zatwierdzenie i wyjście do pozycji ekranu głównego).

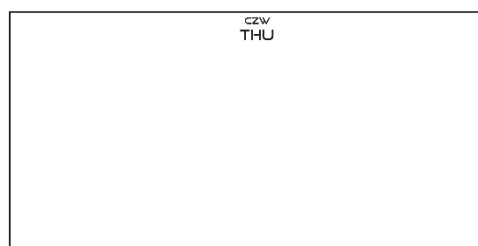

4.3. USTAWIENIA ZEGARA

W celu ustawienia aktualnej godziny należy po wejściu do przeglądu funkcji menu naciskać przycisk MENU aż do pojawienia się ekranu ustawień zegara. Za pomocą przycisku ∇ lub \wedge ustawiamy kolejno godzinę i minutę.

Wybór zatwierdzamy przyciskiem MENU (zatwierdzenie i przejście do edycji kolejnego parametru) lub naciskając przycisk EXIT (zatwierdzenie i wyjście do pozycji ekranu głównego).

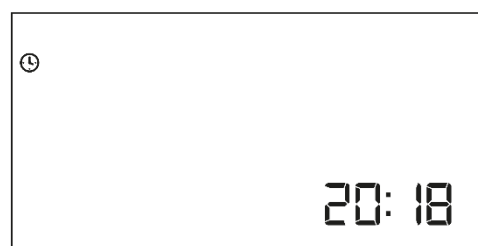

4.4. DZIEŃ OD...

Funkcja Dzień od... definiuje godzinę rozpoczęcia pory dziennej. Gdy w sterowniku ustawiony jest tryb pracy dzień/noc, w porze dziennej obowiązuje temperatura komfortowa. W celu ustawienia tego parametru należy naciskać przycisk MENU aż do pojawienia się ekranu ustawień Dzień od... Za pomocą przycisku ∇ lub \wedge ustawiamy kolejno godzinę i minutę rozpoczęcia pory dziennej.

Wybór zatwierdzamy przyciskiem MENU (zatwierdzenie i przejście do edycji kolejnego parametru) lub naciskając przycisk EXIT (zatwierdzenie i wyjście do pozycji ekranu głównego).



4.5. NOC OD...

Funkcja Noc od... definiuje godzinę rozpoczęcia pory nocnej. Gdy w sterowniku ustawiony jest tryb pracy dzień/noc, w porze nocnej obowiązuje temperatura ekonomiczna. W celu ustawienia tego parametru należy naciskać przycisk MENU aż do pojawienia się ekranu ustawień Noc od... Za pomocą przycisku ∇ lub \wedge ustawiamy kolejno godzinę i minutę rozpoczęcia pory nocnej.

Wybór zatwierdzamy przyciskiem MENU (zatwierdzenie i przejście do edycji kolejnego parametru) lub naciskając przycisk EXIT (zatwierdzenie i wyjście do pozycji ekranu głównego).

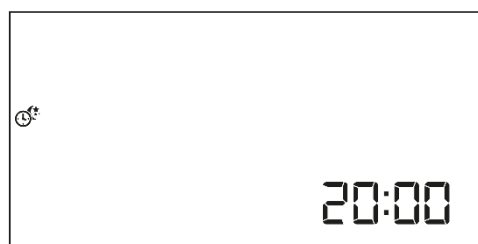

4.6. BLOKADA PRZYCISKÓW

W celu zablokowania przycisków należy naciskać przycisk Menu aż do pojawienia się ikony kłódki. Za pomocą przycisku ∇ lub \blacktriangle należy wybrać opcję ON. Aby odblokować przyciski, należy przytrzymać jednocześnie przyciski ∇ i \blacktriangle , ponownie wybrać funkcję blokady i zmienić parametr na OFF.



4.7. OPTIMUM START

„Optimum start” to inteligentny system sterowania ogrzewaniem/chłodzeniem. Polega on na stałym monitorowaniu wydajności systemu ogrzewania/chłodzenia domu i wykorzystaniu tych informacji w celu automatycznego aktywowania ogrzewania/chłodzenia z wyprzedzeniem czasowym potrzebnym do osiągnięcia zadanych temperatur.

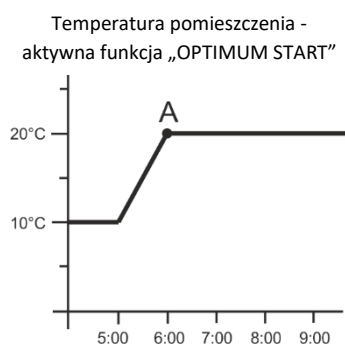
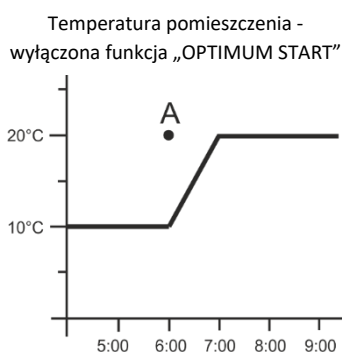

A – zaprogramowany moment zmiany temperatury ekonomicznej na komfortową

Aktywowanie tej funkcji sprawi, że w momencie zaprogramowanej zmiany zadanej temperatury z komfortowej na ekonomiczną i na odwrót, aktualna temperatura w pomieszczeniu będzie zbliżona do żądanej wartości.

W celu ustawienia tego parametru należy naciskać przycisk MENU aż do pojawienia się ekranu ustawień „Optimum start”. Za pomocą przycisku ∇ lub \blacktriangle aktywujemy / dezaktywujemy funkcję „Optimum start”.

Wybór zatwierdzamy przyciskiem MENU (zatwierdzenie i przejście do edycji kolejnego parametru) lub naciskając przycisk EXIT (zatwierdzenie i wyjście do pozycji ekranu głównego).



4.8. AUTOMATYCZNY TRYB RĘCZNY

Funkcja pozwala na kontrolę pracy ręcznej. Jeżeli podczas włączonej funkcji (ON) nastąpi zmiana wynikająca z wybranego wcześniej programu, tryb ręczny zostanie automatycznie anulowany. Natomiast jeżeli funkcja jest wyłączona (OFF), tryb ręczny pozostanie aktywny bez względu na zmiany wynikające z nastaw czasowych.



4.9. STEROWANIE TYGODNIOWE

Funkcja Program tygodniowy służy do zmiany aktualnego programu tygodniowego oraz do edycji programów tygodniowych.

- **ZMIANA NUMERU BIEŻĄCEGO PROGRAMU TYGODNIOWEGO**

W momencie aktywowania trybu tygodniowego (patrz rozdział VII.2. Tryby pracy) uruchomi się bieżący program. Aby wybrać numer bieżącego programu, należy naciskać przycisk MENU aż do pojawienia się ekranu ustawień programu tygodniowego.

Naciskając i przytrzymując przycisk MENU włączamy ekran wyboru numeru bieżącego programu tygodniowego. Każde przytrzymanie przycisku MENU spowoduje zmianę numeru programu. W momencie pojawienia się żądanego numeru naciskamy przycisk EXIT - sterownik powróci do ekranu głównego a bieżący numer programu zostanie ustawiony.

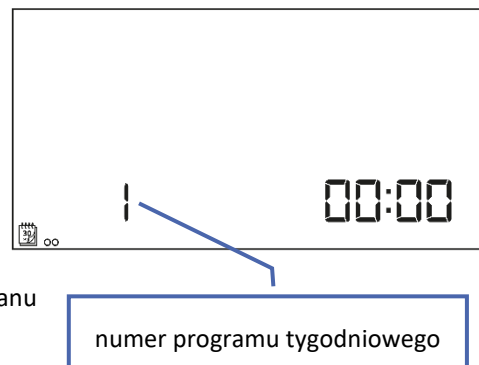

- **KONFIGURACJA POSZCZEGÓLNYCH PROGRAMÓW STEROWANIA TYGODNIOWEGO**

Program tygodniowy pozwala na określenie godzin, w których ma obowiązywać zadana temperatura komfortowa, a w których ekonomiczna. Zależnie od numeru programu można przypisać jedno dobowe ustawienie dla wszystkich dni tygodnia (program 1÷3), osobno dla dni roboczych i weekendu (program 4÷6) oraz osobno dla każdego dnia tygodnia (program 7÷9).

Aby edytować program tygodniowy, należy naciskać przycisk MENU aż do pojawienia się ekranu ustawień programu tygodniowego.

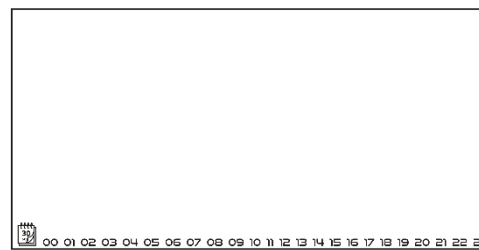

KROK 1 – WYBÓR PROGRAMU, KTÓRY CHCEMY EDYTOWAĆ:

Naciskając i przytrzymując przycisk MENU włączamy ekran edycji ustawień programu tygodniowego. Każde przytrzymanie przycisku MENU spowoduje zmianę numeru programu. W momencie pojawienia się programu, którego ustawienia chcemy zmienić, możemy przystąpić do zmiany parametrów.

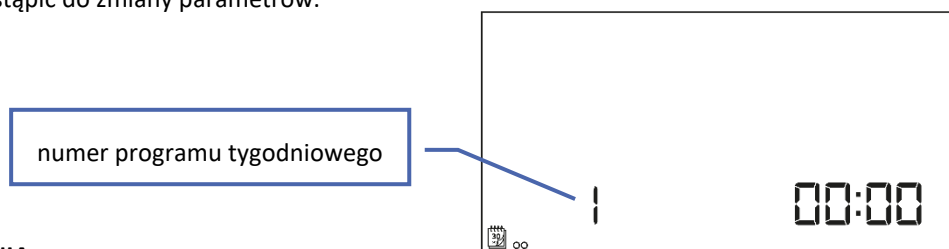

KROK 2 – WYBÓR DNI TYGODNIA

Jeśli edytujemy ustawienia programu numer 1÷3 – nie ma możliwości wyboru dnia tygodnia i edycji każdego dnia osobno, ponieważ jedno ustawienie dotyczy każdego dnia.

ST-292 instrukcja obsługi

Jeśli edytujemy ustawienia programu numer 4÷6 – możemy edytować ustawienia osobno dla dni roboczych osobno dla weekendu. Wyboru dokonujemy naciskając krótko przycisk MENU.

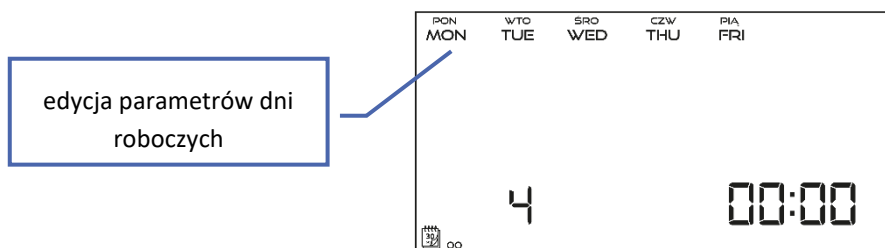

Jeśli edytujemy ustawienia programu numer 7÷9 – możemy edytować ustawienia osobno dla każdego dnia tygodnia. Wyboru dokonujemy naciskając krótko przycisk MENU.

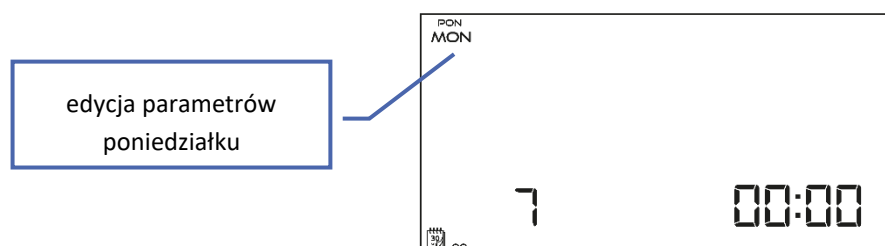

KROK 3 – PRZYPISANIE POSZCZEGÓLNYM GODZINOM TEMPERATURY ZADANEJ KOMFORTOWEJ LUB EKONOMICZNEJ:

Aktualnie edytowana godzina jest wyświetlana na ekranie sterownika. Aby przypisać temperaturę zadaną komfortową naciskamy przycisk \wedge , aby wybrać ekonomiczną naciskamy przycisk \vee . Program automatycznie przejdzie do edycji kolejnej godziny.

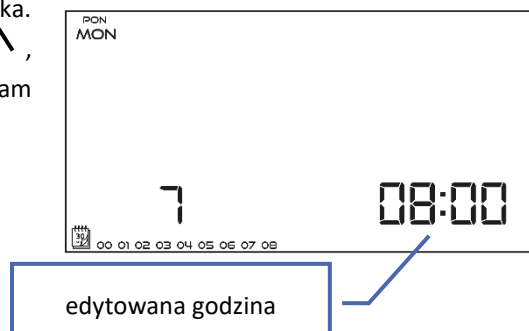

W dolnym pasku ekranu wyświetlane są ustawione parametry programu tygodniowego: jeśli dana godzina jest wyświetlana oznacza to, że została jej przypisana komfortowa temperatura zadana, jeśli godzina nie jest widoczna – oznacza, że przypisana została temperatura ekonomiczna.

Przykład:

Przedstawiony obok zrzut ekranu głównego ukazuje ustawienia dobowych ustawień programu nr 7, poniedziałku:

00⁰⁰-00⁵⁹- temperatura ekonomiczna
01⁰⁰-08⁵⁹- temperatura komfortowa
09⁰⁰-14⁵⁹- temperatura ekonomiczna
15⁰⁰-21⁵⁹- temperatura komfortowa
22⁰⁰-23⁵⁹- temperatura ekonomiczna



UWAGA

- Po zakończeniu edytowania danego programu tygodniowego naciskając przycisk EXIT, spowodujemy wyjście do ekranu głównego oraz ustawienie tego programu jako bieżący.

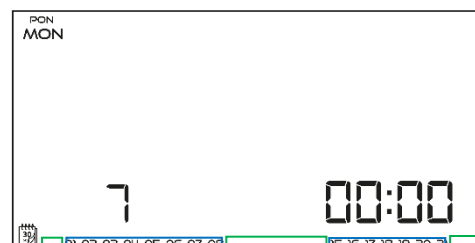

4.10. TEMPERATURA ZADANA KOMFORTOWA

Temperatura zadana komfortowa wykorzystywana jest w trybie pracy tygodniowym oraz w trybie dzień/noc. Naciskamy przycisk MENU aż do pojawienia się ekranu edycji temperatury zadanej komfortowej. Za pomocą przycisków ∇ lub \wedge ustawiamy żądaną temperaturę.

Wybór zatwierdzamy przyciskiem MENU (zatwierdzenie i przejście do edycji kolejnego parametru) lub przyciskiem EXIT (zatwierdzenie i wyjście do pozycji ekranu głównego).



4.11. TEMPERATURA ZADANA EKONOMICZNA

Temperatura zadana ekonomiczna wykorzystywana jest w trybie pracy tygodniowym oraz w trybie dzień/noc. Naciskamy przycisk MENU aż do pojawienia się ekranu edycji temperatury zadanej ekonomicznej. Za pomocą przycisków ∇ lub \wedge ustawiamy żądaną temperaturę.

Wybór zatwierdzamy przyciskiem MENU (zatwierdzenie i przejście do edycji kolejnego parametru) lub przyciskiem EXIT (zatwierdzenie i wyjście do pozycji ekranu głównego).



4.12. HISTEREZA TEMPERATURY ZADANEJ

Histereza temperatury pokojowej wprowadza tolerancję dla temperatury zadanej zapobiegającą niepożądanym oscylacjom przy minimalnych wahaniami temperatury w zakresie $0,2 \div 4^{\circ}\text{C}$. W celu ustawienia histerezy temperatury zadanej naciskamy przycisk MENU aż do pojawienia się ekranu edycji histerezy. Za pomocą przycisków ∇ lub \wedge ustawiamy żądaną wartość histerezy.

Wybór zatwierdzamy przyciskiem MENU (zatwierdzenie i przejście do edycji kolejnego parametru) lub przyciskiem EXIT (zatwierdzenie i wyjście do pozycji ekranu głównego).

Przykład:

Temperatura zadana wynosi 23°C

Histereza wynosi 1°C

Regulator pokojowy zacznie wskazywać niedogrzanie pomieszczenia po spadku temperatury do 22°C .



4.13. KALIBRACJA CZUJNIKA TEMPERATURY

Kalibracji dokonuje się przy montażu lub po dłuższym użytkowaniu regulatora, jeżeli temperatura pokojowa mierzona przez czujnik wewnętrzny odbiega od rzeczywistej. Zakres regulacji: -10 do $+10^{\circ}\text{C}$ z dokładnością do $0,1^{\circ}\text{C}$. Naciskamy przycisk MENU aż do pojawienia się ekranu kalibracji czujnika temperatury. Za pomocą przycisków ∇ lub \wedge ustawiamy żądaną korektę.

Wybór zatwierdzamy przyciskiem MENU (zatwierdzenie i przejście do edycji kolejnego parametru) lub naciskając przycisk EXIT (zatwierdzenie i wyjście do pozycji ekranu głównego).



4.14. CZUJNIK PODŁOGOWY



UWAGA

- Parametr niewidoczny w menu, jeśli czujnik dodatkowy nie został wpięty do styku czujnika podłogowego lub załączony jest tryb chłodzenia.

Za pomocą przycisku \checkmark lub \wedge włączamy czujnik podłogowy – ON lub go dezaktywujemy – OFF. Wybór zatwierdzamy przyciskiem MENU (zatwierdzenie i przejście do edycji kolejnego parametru) lub przyciskiem EXIT (zatwierdzenie i wyjście do pozycji ekranu głównego).



UWAGA

- Ustawienie tej funkcji w pozycji ON jest konieczne, aby w menu sterownika pojawiły się następujące parametry do ustawienia: maksymalna temperatura podłogowa, histereza czujnika podłogowego oraz minimalna temperatura podłogowa.



4.15. MAKSYMALNA TEMPERATURA PODŁOGOWA

W celu ustawienia maksymalnej temperatury podłogi załączamy ogrzewanie podłogowe, a następnie naciskamy przycisk MENU, aż do pojawienia się ekranu edycji temperatury maksymalnej podłogi. Za pomocą przycisków \checkmark lub \wedge ustawiamy żądaną temperaturę. Wybór zatwierdzamy przyciskiem MENU (zatwierdzenie i przejście do edycji



4.16. MINIMALNA TEMPERATURA PODŁOGOWA

W celu ustawienia minimalnej temperatury podłogi załączamy ogrzewanie podłogowe, a następnie naciskamy przycisk MENU, aż do pojawienia się ekranu edycji temperatury minimalnej. Za pomocą przycisków \checkmark lub \wedge ustawiamy żądaną temperaturę. Wybór zatwierdzamy przyciskiem MENU (zatwierdzenie i przejście do edycji kolejnego parametru) lub przyciskiem EXIT (zatwierdzenie i wyjście do pozycji ekranu głównego).

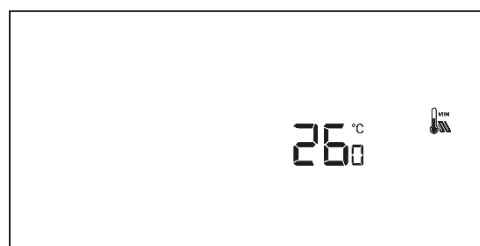

4.17. HISTEREZA TEMPERATURY PODŁOGOWEJ

Histereza temperatury pokojowej wprowadza tolerancję dla temperatury zadanej zapobiegającą niepożądanym oscylacjom przy minimalnych wahaniach temperatury w zakresie $0,2 \div 4^{\circ}\text{C}$. W celu ustawienia histerezy temperatury zadanej naciskamy przycisk MENU aż do pojawienia się ekranu edycji histerezy. Za pomocą przycisków \checkmark lub \wedge ustawiamy żądaną wartość histerezy. Wybór zatwierdzamy przyciskiem MENU (zatwierdzenie i przejście do edycji kolejnego parametru) lub przyciskiem EXIT (zatwierdzenie i wyjście do pozycji ekranu głównego).



Przykład:



Temperatura zadana wynosi 23°C

Histeresa wynosi 1°C

Regulator pokojowy zacznie wskazywać niedogrzanie pomieszczenia po spadku temperatury do 22°C.

4.18. MENU SERWISOWE

Niektóre funkcje sterownika chronione są kodem – znajdują się one w menu serwisowym. W celu dokonania zmian w nastawach menu serwisowego należy naciskać przycisk MENU aż do pojawienia się ekranu ustawień Menu serwisowe.

Możliwość przeglądu menu serwisowego chroni kod 215 – za pomocą przycisku  lub  wybieramy pierwszą cyfrę kodu „2” i akceptujemy

wybór naciskając i przytrzymując przycisk MENU aż do momentu, gdy zacznie pulsować kolejna cyfra kodu. Podobnie postępujemy przy kolejnych cyfrach. Kod zatwierdzamy naciskając przycisk MENU.



- **Tryb grzanie HEAT/chłodzenie COOL**



Funkcja umożliwia wybór trybu działania regulatora pokojowego.



COOL - obsługa instalacji do chłodzenia



HEAT - obsługa instalacji do ogrzewania



Za pomocą przycisku  lub  wybieramy żądany typ instalacji. Wybór zatwierdzamy przyciskiem MENU (zatwierdzenie i przejście do edycji kolejnego parametru menu serwisowego) lub naciskając przycisk EXIT (zatwierdzenie i wyjście do pozycji ekranu głównego).





UWAGA

- Nie wolno ustawiać trybu działania chłodzenie w przypadku stosowania czujnika podłogowego – mogłoby to doprowadzić do uszkodzenia instalacji podłogowej.

- **Edycja minimalnej T1 oraz maksymalnej T2 temperatury zadanej**

Dzięki tej funkcji użytkownik ma możliwość ustawienia minimalnej T1 i maksymalnej T2 temperatury zadanej pomieszczenia. Po wybraniu danego parametru, wartość temperatury do edycji miga. Za pomocą przycisku  lub  ustawiamy wartość temperatury zadanej. Wybór zatwierdzamy przyciskiem Menu ((zatwierdzenie i przejście do edycji kolejnego parametru menu serwisowego) lub naciskając przycisk EXIT (zatwierdzenie i wyjście do pozycji ekranu głównego).

- **Ustawienia fabryczne DEF**

Funkcja ta umożliwia przywrócenie ustawień fabrycznych. Aby przywrócić ustawienia fabryczne, należy wybrać funkcję „Def” i zatwierdzić przyciskiem Menu. Następnie za pomocą przycisku  lub  wybieramy opcję „yes”, a po jej zatwierdzeniu przyciskiem Menu ustawienia fabryczne zostaną przywrócone.

VI. DANE TECHNICZNE

ST-292v3	
Zasilanie	baterie 2xAA, 1,5V
Zakres nastaw temperatury pokojowej	5°C ÷ 35°C
Nominalne obciążenie styku beznapięciowego	230V AC / 0,5A (AC1) * 24V DC / 0,5A (DC1) **
Błąd pomiaru	+/- 0,5°C

* Kategoria obciążenia AC1: jednofazowe, rezystancyjne lub lekko indukcyjne obciążenie AC.

** Kategoria obciążenia DC1: prąd stały, obciążenie rezystancyjne lub lekko indukcyjne.

Zdjęcia oraz schematy zawarte w dokumencie mają charakter poglądowy.

Producent zastrzega sobie prawo do zmian.

TECH STEROWNIKI

Deklaracja zgodności UE

Firma TECH STEROWNIKI, z siedzibą w Wieprzu 34-122, przy ulicy Biała Droga 31, deklaruje na wyłączną odpowiedzialność, że produkowany przez nas regulator pokojowy **ST-292 v3** spełnia wymagania dyrektywy Parlamentu Europejskiego i Rady **2014/35/UE** z dnia 26 lutego 2014 roku w sprawie harmonizacji ustawodawstw państw członkowskich odnoszących się do **udostępniania na rynku sprzętu elektrycznego przewidzianego do stosowania w określonych granicach napięcia** (Dz. Urz. UE L 96 z 29.03.2014, strona 357) i dyrektywy Parlamentu Europejskiego i Rady **2014/30/UE** z dnia 26 lutego 2014 roku w sprawie harmonizacji ustawodawstw państw członkowskich odnoszących się do **kompatybilności elektromagnetycznej** (Dz. Urz. UE L 96 z 29.03.2014, strona 79), dyrektywy **2009/125/WE** w sprawie wymogów dotyczących ekoprojektu dla produktów związanych z energią oraz **ROZPORZĄDZENIA MINISTRA PRZEDSIĘBIORCZOŚCI I TECHNOLOGII** z dnia 24 czerwca 2019 r. zmieniające rozporządzenie w sprawie zasadniczych wymagań dotyczących ograniczenia stosowania niektórych niebezpiecznych substancji w sprzęcie elektrycznym i elektronicznym wdrażające dyrektywę Parlamentu Europejskiego i Rady (UE) 2017/2102 z dnia 15 listopada 2017 r. zmieniającą dyrektywę 2011/65/UE w sprawie ograniczania stosowania niektórych niebezpiecznych substancji w sprzęcie elektrycznym i elektronicznym (Dz. Urz. UE L 305 z 21.11.2017, str. 8)

Do ocen zgodności zastosowano normy zharmonizowane

PN-EN IEC 60730-2-9:2019-06, PN-EN 60730-1:2016-10.

Wieprz, 25.11.2021

Paweł Jura

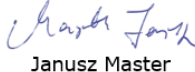
Janusz Master

Prezesa firmy

**TECH
TECH
STEROWNIKI**

Siedziba główna:

ul. Biała Droga 31, 34-122 Wieprz

Serwis:

ul. Skotnica 120, 32-652 Bulowice

infolinia: **+48 33 875 93 80**

e-mail: **serwis@techsterowniki.pl**

www.techsterowniki.pl